

Edelstahlspitzen für seitliche Bereiche der Photovoltaikanlagen



EDELSTAHLSPITZEN FÜR SOLARANLAGE

Diese 1-reihigen Spitzen aus Edelstahl komplett hindern die Tauben am Unterschlüpfen und Nisten unter den Solar-Photovoltaik Anlagen. Die Spitzen stellen ein wirksames, mechanisches Hindernis für Tauben dar, in die Bereiche zwischen dem Dach und den Solar Modulen einzudringen.

Die Spitzen werden am seitlichen Rahmen der Module einfach mit Silikonkleber angebracht. Bei eventueller Demontage der Spitzen entsteht keinerlei Beschädigung für die Solar Paneele. Einsatzbereich: Solaranlagen, Photovoltaik-Anlagen.

Alternative für den oberen Rand der Solarmodule

Alle ECOPIK® & DEPIGEONAL® Spikes (2- bis 6-reihig) schützen den oberen Rand der Solarmodule. Das Absitzen von Tauben (und andere Vögeln) an diesen Stellen bedeutet eine Verunreinigung und somit auch einen Leistungsverlust der Photovoltaik- Anlage sowie den zusätzlichen Aufwand für die Reinigung.

EDELSTAHL ROSTFREI, PUNKTGESCHWEIßT EU PRODUKT: LÄNGE 100 CM

REF.	BESCHREIBUNG	VPE
ES21035	Ø 2,0 mm / H100 mm	120 m
ES210315	Ø 2,0 mm / H115 mm	100 m
ES21032	Ø 2,0 mm / H125 mm	90 m
ES21037	Ø 2,0 mm / H150 mm	80 m
ES21039	Ø 2,0 mm / H190 mm	80 m



Zertifikationen auf Anfrage; Bilder u. Skizzen sind unverbindlich-10/24 -Alle Rechten vorbehalten ©2024





Edelstahlspitzen für seitliche Bereiche der Photovoltaikanlagen



● EDELSTAHL ROSTFREI, PUNKTGESCHWEIßT IMPORT: LÄNGE 100 CM

REF.	BESCHREIBUNG	VPE
ES210369	Ø 2,0 mm / H70 mm	100 m
ES2103599	Ø 2,0 mm / H100 mm	100 m
ES210329	Ø 2,0 mm / H125 mm	90 m
ES210379	Ø 2,0 mm / H150 mm	80 m

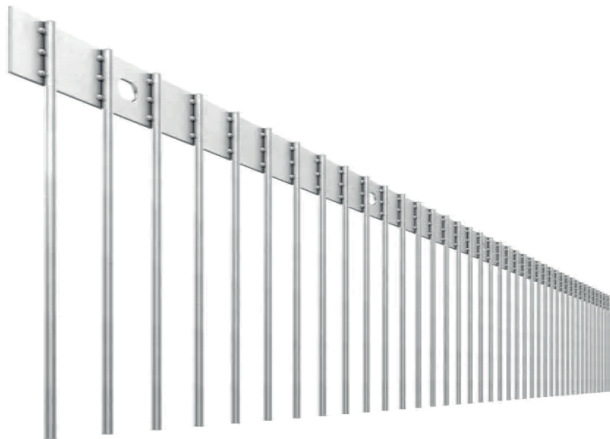

- Edelstahlband von 1 m. lang
- 18 mm breit
- 0,8 mm dick
- Spitzenabstand 25 mm

NEU : JETZT AUCH IN RAL 9005 SCHWARZ

REF.	BESCHREIBUNG	VPE
ES210369S	Ø 2,0 mm / H70 mm	100 m
ES2103599S	Ø 2,0 mm / H100 mm	100 m
ES210329S	Ø 2,0 mm / H125 mm	90 m
ES210379S	Ø 2,0 mm / H150 mm	80 m

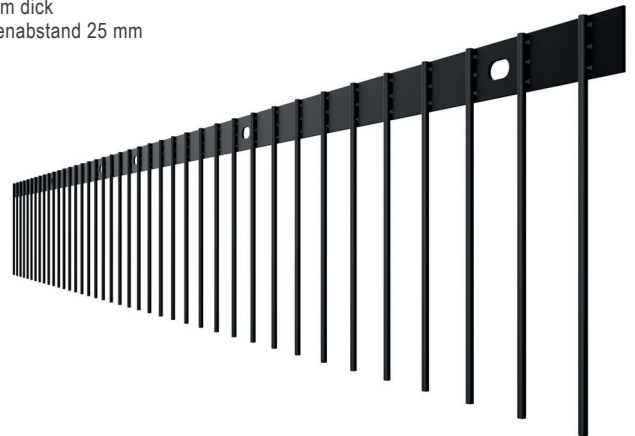

ZUBEHÖR



SELFIXING®

Ref.: SIL002

1 Kartusche = 280 ml.

Beschreibung: Silikon Selfixing®

- Verarbeitungstemperatur: +5°C / +30°C
- Temperaturbeständigkeit: -40°C / +150°C



SILIKON ZWPRO BC-230

Ref.: BC230

1 Kartusche = 310 ml.

- nur auf saubere u. trockene Unterlagen
- Verarbeitungstemperatur: -20°C / +40°C
- Temperaturbeständigkeit: -40°C bis +180°C





Edelstahlspitzen für seitliche Bereiche der Photovoltaikanlagen



VERSTELLBARE, VERSCHIEBBARE SPIKES

EDELSTAHL ROSTFREI – IMPORT: LÄNGE 100 CM
BREITE 18 MM / STÄRKE 0,8 MM

REF.	BESCHREIBUNG	VPE
ES210359	Ø 2,0 mm, verstellbar bis max. 100 mm	50 m
ES210319	Ø 2,0 mm, verstellbar bis max. 130 mm	50 m
ES210339	Ø 2,0 mm, verstellbar bis max. 160 mm	50 m

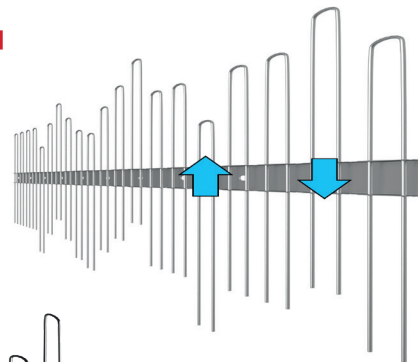

NEU :
JETZT AUCH IN RAL 9005 SCHWARZ

REF.	BESCHREIBUNG	VPE
ES210359S	Ø 2,0 mm, verstellbar bis max. 100 mm	50 m
ES210319S	Ø 2,0 mm, verstellbar bis max. 130 mm	50 m
ES210339S	Ø 2,0 mm, verstellbar bis max. 160 mm	50 m
ES2103219S	Ø 2,0 mm, verstellbar bis max. 210 mm	25 m

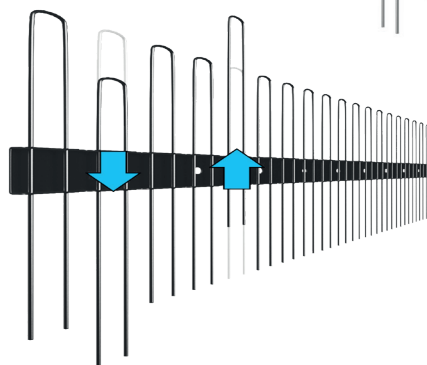

EDELSTAHL ROSTFREI – EU PRODUKT: LÄNGE 100 CM
BREITE 18 MM / STÄRKE 0,8 MM

REF.	BESCHREIBUNG	VPE
ES21031	Spitzen Ø 2,0 mm, verstellbar bis 130 mm	60 m
ES21033	Spitzen Ø 2,0 mm, verstellbar bis 160 mm	35 m
ES210321	Spitzen Ø 2,0 mm, verstellbar bis 210 mm	35 m

- Edelstahlband von 1 m. lang
- 18 mm breit
- 0,8 mm dick
- mit verstellbaren Spitzen; Spitzenabstand 25 mm

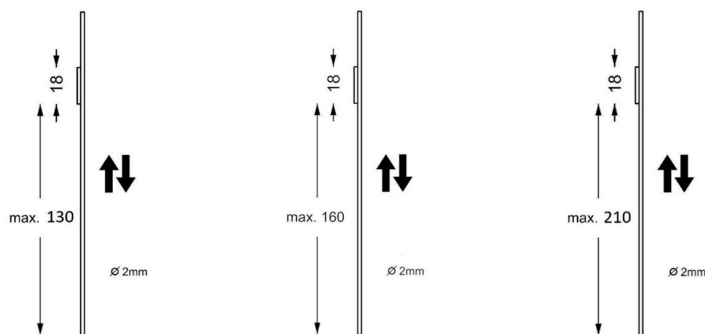

MIT 2 LEISTEN – BESSER UND DEUTLICH STABILER

EDELSTAHL ROSTFREI – IMPORT: LÄNGE 100 CM
BREITE 18 MM / STÄRKE 0,8 MM

REF.	BESCHREIBUNG	VPE
ES2103399	Ø 2,0 mm, verstellbar bis max. 160 mm	50 m
ES2103219	Ø 2,0 mm, verstellbar bis max. 210 mm	25 m
ES2103249	Ø 2,0 mm, verstellbar bis max. 240 mm	25 m

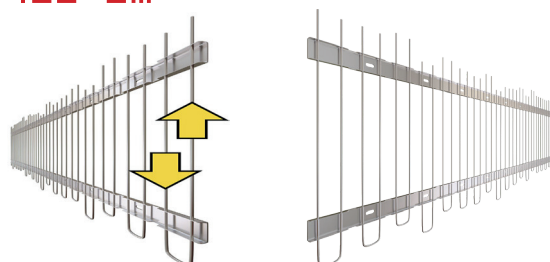



Edelstahlspitzen für seitliche Bereiche der Photovoltaikanlagen

**NEU !****VERSCHIEBBARE SPIKES**

EDELSTAHL ROSTFREI - IMPORT: LÄNGE 50 CM
BREITE 18 MM / STÄRKE 0,8 MM

REF.	BESCHREIBUNG	VPE
ES2103V110	Ø 2,0 mm, verschiebbar bis max. 110 mm	25 m
ES2103V170	Ø 2,0 mm, verschiebbar bis max. 170 mm	25 m

JETZT AUCH IN RAL 9005 SCHWARZ

ES2103V110S	Ø 2,0 mm, verschiebbar bis max. 110 mm	25 m
ES2103V170S	Ø 2,0 mm, verschiebbar bis max. 170 mm	25 m

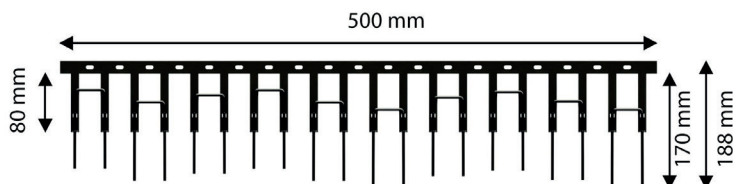
**FALLENDE SPIKES**

EDELSTAHL ROSTFREI - IMPORT: LÄNGE 50 CM
BREITE 18 MM / STÄRKE 0,8 MM

REF.	BESCHREIBUNG	VPE
ES2103F110	Ø 2,0 mm, fallend bis max. 110 mm	25 m
ES2103F170	Ø 2,0 mm, fallend bis max. 170 mm	25 m

JETZT AUCH IN RAL 9005 SCHWARZ

ES2103F110S	Ø 2,0 mm, fallend bis max. 110 mm	25 m
ES2103F170S	Ø 2,0 mm, fallend bis max. 170 mm	25 m

