

ZUSAMMENFASSUNG

- WER SIND WIR ?
- SELCLEANING®
- ECOPICTM
- DEPIGEONAL®
- ECOX
- DACHRINNENSCHUTZ
- EDELSTAHLSPIKES
- PHOTO-VOLTAIK
- SELFIXING
- MARDER
- POLYETHYLEN NETZE
- BIRDWIRE
- CABLE BIRD®
- CABLE BIRD® WIRE
- BIRD-OUT®
- DACHZIEGEL-VERSCHLUSS
- PREDATOR®

WER SIND WIR ?

SCHÜTZEN SIE IHRE GEBÄUDE !



Seit 2002, finden Sie bei ERAX GmbH die europaweit meistbewährten Taubenabwehrsysteme von ECOPIC.



**QUALITÄT
RÜCKVERFOLGBARKEIT
ISO-NORM 9001:2008
GARANTIE**

Sie bekommen die Anfrage über Probleme mit Tauben? Wir haben die Taubenabwehrsysteme! Preisgünstig und sofort lieferbar. Alle von uns vertriebenen **ECOPIC** Produkte unterliegen der Qualitätskontrolle.

Die Marken die ECOPIC produziert sind :

- ECOPIC® • DEPIGEONAL® • BIRD-OUT® • CABLE BIRD® • FIXNET® • SELCLEANING® • FILETNET® • ECOPIC® TUILE •**

Liebe Kunden und Geschäftspartner, wir vertreiben nicht nur einfach « Taubenspikes ». Die Taubenspikes der Marken **ECOPIC®** & **DEPIGEONAL®** entsprechen zu 90% den Schutzanforderungen und sind die europaweit meistbewährten Systeme mit 10 Jahren Produktgarantie. Diese Taubenspikes werden in Frankreich hergestellt, d. h. sachkundige Techniker, eine schnelle Reaktionsfähigkeit, schnelle Möglichkeit einer Steigerung der Produktivität und eine dauerhafte Qualität.

Nicht jeder stellt qualitativ hochwertige Taubenspikes her. Die obengenannten Taubenabwehrsysteme sind patentierte und eingetragene Schutzmarken. Der Hersteller **ECOPIC®** garantiert, dass seine Produkte fachkundig untersucht und nach den Richtlinien der Vogelschutzverbände getestet sind. Die Vögel werden nicht verletzt. Der französische Hersteller ist nach ISO-Norm 9001:2008 zertifiziert.

Die Spikesysteme o. g. Marken sind aus Edelstahl, fest montiert auf UV-beständigen, reinen (min. 80%) Polykarbonat-Leisten. Der benutzte Edelstahldraht bietet einen bedeutenden mechanischen Widerstand nicht weniger als 1700-2000 N/mn². Diese Eigenschaft ist sehr wichtig, da sie die Wirksamkeit garantiert, d.h. der Edelstahldraht hat eine Federeigenschaft. Es gibt verschiedene Normen für den Widerstand für alkalische Luftschadstoffe. Der Hersteller verwendet die Normen DIN50021 und NSS ASTM B117, die auch im Automobilbau sehr bekannt sind und verwendet werden.

Das verwendete Polykarbonat stammt von weltbekannten Herstellern - ist also kein exotisches Produkt, weil hier nur einwandfreie Qualität verwendet wird. Eine UV-Beständigkeit ist unerlässlich. Nur ein vollständiges Beherrschen des Verfahrens garantiert eine maximale Widerstandskraft.

Dies alles erklärt Ihnen jetzt, warum wir unschlagbare Produkte im Programm haben. Auf Anfrage besuchen wir Sie gerne.

Wir für Sie :

- kompetente Beratung, sowie schnelle u. zuverlässige Belieferung (innerhalb 24/48 St.)
- ein umfangreiches Programm mit anerkannten Qualitätsprodukten im Lagerbestand
- ein hervorragend günstiges Preis-/Leistungsverhältnis
- zuverlässige Auftragsbearbeitung

Anregungen und Wünsche unserer Kundschaft werden sorgsam geprüft und führen oft zu Produkt-Verbesserungen oder Programmergänzungen.

Ihre Elisabeth RAUX
Geschäftsführerin



Zertifikationen auf Anfrage, Bilder u. Skizzen sind unverbindlich-06/23 -Alle Rechten vorbehalten ©2023



WER SIND WIR ?

SCHÜTZEN SIE IHRE GEBÄUDE !



Seit 2002, finden Sie bei ERAX GmbH die europaweit meistbewährten Taubenabwehrsysteme von ECOPIC.



Der Hersteller **ECOPIC** ist ständig präsent in 38 Ländern. Sie ist mit dem Ärgernis aller Vogelarten und alle architektonischen Situationen konfrontiert. Das Vogelproblem ist komplex. Nur eine Lösung ist oft nicht wirksam. Vertrauen Sie einem Spezialisten.

WARUM SIE IHRE GEBÄUDE VOR VÖGEL SCHÜTZEN SOLLEN :

1 • Erstens aus ästhetischen Grund

Die Landung einer Taube, eine Möwe oder einer Staren auf Ihre Gebäude ist nicht ärgerlich; es bringt eine kleine Animation. Das ästhetische Problem erscheint mit der Anzahl von Vögeln; wenn nämlich eine Gruppe von zwanzig Tauben auf einer Statue, einen Balkon oder eine Gesimse landet dann verderbt dass die Architektur unmittelbar.

2 • Der Schmutz

Der Vogelkot verursacht nicht nur allein einen optische Ungemach, aber ist meistens ein tatsächlichen technisches Problem. Die Exkremente sind derart sauer dass der Untergrund, unabhängig der Art, die Wirkung nicht widerstehen kann; der Untergrund wird nach und nach «gefressen».

3 • Die Gesundheit

Die Vermehrung von Vögeln erzeugt das Risiko der Übertragung folgender Krankheiten:

- **virale Infektionen** : die Grippe, die Paramyxovirose
- **parasitäre Infektionen** : Bandwürmer, Ektoparasiten (Milben)
- **Pilzinfektionen**

Wir nennen die Zusammenhang des Problems von Vögeln und von Untergrund, den "**Druck**"; es gibt tatsächlich einen Grund warum die Vögel sich entscheiden dort zu landen: eine Ruhestelle, eine Wartestelle, ein Nist- oder Schlafplatz.

IDENTIFIZIERUNG VERSCHIEDENER ZONEN :

- **Niederdruckzone**: wenn ein ganz bestimmter Ort benutzt wird zum Ausruhen des Tieres = **eine Zone mit schwachem Druck**;
- **Mitteldruckzone**: wenn ein ganz bestimmter Ort benutzt wird als Sonnenbad des Tieres oder wo es einen Futterplatz beobachten kann (z. B. ein Gesims über einem Restaurant) = **eine Zone mit mittelmäßigem Druck**;
- **Hochdruckgebiet**: wenn ein ganz bestimmter Ort benutzt wird um zu nisten oder zu schlafen = **eine Zone mit starkem Druck**.





Aktiv-Reiniger für Profis. Bereitet die Oberfläche für den Vogelschutz mit dem Typ ECOPIC®, usw....., vor.



● DIE WIRKUNG

Bereitet die Oberfläche für den Vogelschutz mit dem Typ **ECOPIC®**, **DEPIGEONAL®**, **BIRD-OUT®**, **CABLEBIRD®**, **BIRDWIRE...**, vor.
Reinigt, entfettet und desinfiziert alle Stein- u. Betonoberflächen, Neubeschichtung, Zink, Gebäudeverkleidung, Autokarosserien usw.

● DIE BESONDERE MERKMALE

- Ein Produkt auf ätherischer und natürlicher Öl-Basis
- Ein Duft natürlicher Pflanzenessenzen

● DIE BESCHREIBUNG

- 1 L.-Flasche
- Konzentrierter Aktivreiniger für Profis
- Verdünnung mit Wasser
- Die Oberfläche die mit 1 L. SELCLEANING® gereinigt wird, variiert je nach Textur u. Zustand

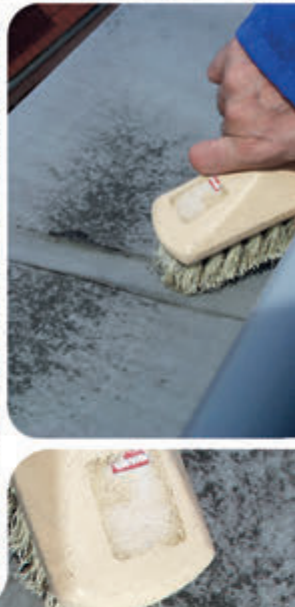

KONZENTRAT SELCLEANING®	WASSERMENGE	GEBRAUCHSFERTIGE MISCHUNG
0,5 L	2 L	2,5 L
1 L	4 L	5 L
2 L	8 L	10 L

Zertifikationen auf Anfrage, Bilder u. Skizzen sind unverbindlich-06/24 - Alle Rechte vorbehalten ©2024





Aktiv-Reiniger für Profis. Bereitet die Oberfläche für den Vogelschutz mit dem Typ ECOPIG®, usw....., vor.



SELCLEANING®

REF.	BESCHREIBUNG	VPE
SEL003	SELCLEANING®	1 L Flasche

- Reinigt alle Oberflächen wie Stein, Beton, Putz, Zink, usw. ...
- Bereitet die Oberfläche für den Vogelschutz vor.
- Nimmt Rücksicht auf die Anwender und die Umwelt.



DIE ZUSAMMENSTELLUNG

Unter 5%: anionische Tenside, amphotere Tenside, Tenside nichtionische Oberfläche, Duftstoff, Methylchloroisothiazolinone, Methylisothiazolinone, Linalool.

DIE GEBRAUCHSANLEITUNG

- Flasche vor Gebrauch schütteln u. mit 4 L Wasser verdünnen.
- Die gewünschte Oberfläche bestäuben.
- Einwirken lassen und abbürsten.
- Mit einem trockenen Tuch die nasse Oberfläche säubern.
- Die Oberfläche trocknen lassen.
- Die Dosierung hängt vom Gebrauch ab.

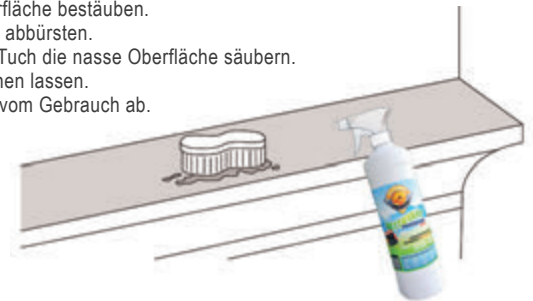

DIE ANWENDUNG

Ermöglicht die Reinigung von fettigen Oberflächen z. B.:

- Dachrinnen
- Balkonen
- Dachteilen
- Gesimse
- Laufstangen
- Terrassen
- Fahrzeug Karosserien, Motorräder

VORSICHTSMASSNAHME

- Keine, in verdünnte Mischung

AUFBEWAHRUNG

- Dunkel, frostfrei und bis max. 50°C lagern um die Eigenschaften von SELCLEANING® zu bewahren.
- Technische Daten auf Anfrage.



Dachrinnen



Holz



Dachziegel



Balkonen



Gesimse





Abschreckende Spitzen zur Vogelabwehr bei starkem und mittelmäßigem Druck.



● DIE WIRKUNG

Um das Landen und Nisten zu vermeiden bietet **ECOPIC®** ein optisch unauffälliges System zur Abwehr von Vögeln an Gebäuden; ohne Verletzungsgefahr für die Tiere.

● DIE BESONDERE MERKMALE

- Einfach zu montieren
- Diskret
- Preisgünstig
- Zuverlässig

● DER SCHUTZ

- Alle Typen von Gebäuden
- Alle Typen von Oberflächen
- Alle Typen von Dachrinnen

● DIE BESCHREIBUNG

Edelstahlsitzen (302), **STEELINOX® / STEELINOX®+**, (Ø1,3 oder 1,4 mm), Federstahl, fest montiert auf UV-beständigen, reinen (80%) Polykarbonatleisten.

ECOPIC® ist aus langlebigen Materialien hergestellt und hat 5 oder 10 Jahren Produktgarantie.

● DIE ANWENDUNG

Geeignet für eine Montage auf allen Oberflächen wie Stein, Zink, Holz, Beton, Marmor; Granit usw., mittels neutralem Silikonkleber o. durch Nageln o. Schrauben.

Optimale Verarbeitungstemperaturen:
• Zwischen +5°C und +30°C, vom Regen geschützt.

Vorbereitung der Oberflächen:
• Reinigung mit **SELCLEANING®**;
• Entstauben, Entfetten, Abtrocknen;
• Verwendung eines Primers bei porösen Oberflächen

Eine schnelle, einfache u. genaue Anbringung:
• durch Kleben mit Silikon;
• durch Schrauben oder Nageln

Für ein optimales Kleben:
Silikonkleber z. B. **BC230** verwenden

ECOCLIPS 3 Dachrinnenschutz passt auf alle Dachrinnen mit Rändern von Ø12 bis 30 mm (aus Metall o. Kunststoff). Nicht für Kupferdachrinnen geeignet.



Zertifikationen auf Anfrage; Bilder u. Skizzen sind unverbindlich-06/23 -Alle Rechte vorbehalten ©2023





Abschreckende Spitzen zur Vogelabwehr bei starkem und mittelmäßigem Druck.



ECOPIC® E2

REF.	BESCHREIBUNG	VPE
ECO143	E2 PCB 100 mm	50 m.=150 Module

- 1 Modul: 33 cm lang x 6 cm breit x 10 cm hoch
- Zweireihig – 13 Spitzen
- VPE: 1 Karton v. 41 x 35 x 30 cm = 6,5 kg
- Schutzbreite 6 bis 10 cm.
- Für Tauben/Krähen/Elster
- Spitzen in Edelstahl 302 / **STEELINOX®** / **STEELINOX®+** Ø 1,3 mm

ECO147	E2 PCB 120 mm	50 m.=150 Mod.
--------	---------------	----------------

- 1 Modul: 33 cm lang x 6 cm breit x 12 cm hoch
- Zweireihig – 13 Spitzen
- VPE: 1 Karton v. 41 x 35 x 30 cm = 7,0 kg
- Schutzbreite 6 bis 10 cm.
- Für Tauben/Krähen/Elster
- Spitzen in Edelstahl 302 / **STEELINOX®** / **STEELINOX®+** Ø 1,3 mm



SELFIXING®

- Ref.: SIL002 1 Kartusche = 280 ml.
- Beschreibung: Silikon Selfixing®**
- Verarbeitungstemperatur: +5°C / +30°C
 - Temperaturbeständigkeit: -40°C / +150°C



SILIKON ZWPRO BC-230

- Ref.: BC230 1 Kartusche = 310 ml.
- nur auf saubere u. trockene Unterlagen
 - Verarbeitungstemperatur: -20°C / +40°C
 - Temperaturbeständigkeit: -40°C bis +180°C

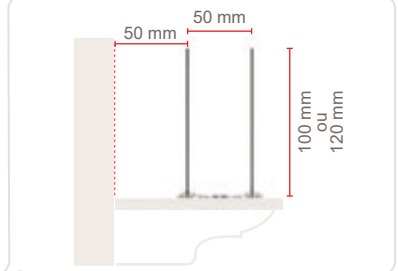

ECOPIC® E4

REF.	BESCHREIBUNG	VPE
ECO146	E4 PCB 85/115 mm	50 m.=150 Module

- 1 Modul: 33 cm lang x 14 cm breit x 8,5/11,5 cm hoch
- Vierreihig – 24 Spitzen
- VPE: 1 Karton v. 70,5 x 51,5 x 32 cm = 9,5 kg
- Schutzbreite 14 bis 18 cm.
- Für Tauben/Krähen/Elster/Möwen/Raben/Ringeltaube
- Spitzen in Edelstahl 302 / **STEELINOX®** / **STEELINOX®+** Ø 1,3 mm

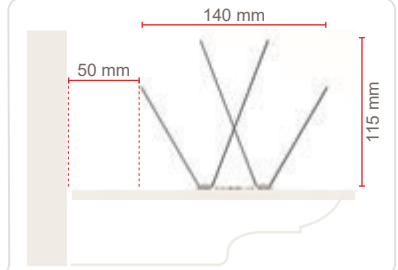

ECOPIC® E6₂₀₀

REF.	BESCHREIBUNG	VPE
ECO105	E6 PCB 85/100/120mm	20 m.=60 Module

- 1 Modul: 33,4 cm lang x 20 cm breit x 8,5/10/12 cm hoch
- Sechsstreihig – 36 Spitzen
- VPE: 1 Karton v. 45 x 36 x 45 cm = 5,8 kg
- Schutzbreite 20 bis 25 cm.
- Für Tauben/Krähen/Elster/Möwen/Raben/Ringeltaube/große Seemöwen
- Spitzen in Edelstahl 302 - Ø 1,4 mm

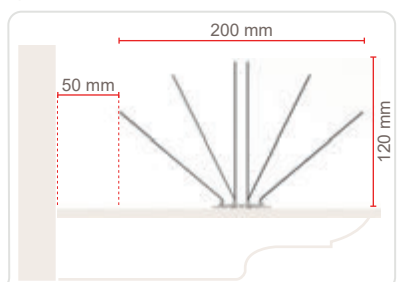

ECOCLIPS 3

REF.	BESCHREIBUNG	VPE
ECO145	Ecoclips 3	20 m.=240 Klipps

- 12 Klipps v. 4,5 mm B x 13,5 mm H für 1 m.
- Für Dachrinnenwelle v. Ø12 bis 30 mm
- VPE: 1 Karton v. 35,5 x 22,5 x 15 cm = 1,9 kg
- Für Tauben/Krähen/Elster
- Spitzen in **STEELINOX®** / **STEELINOX®+** Ø 1,3 mm (nicht für Kupferdachrinne geeignet)

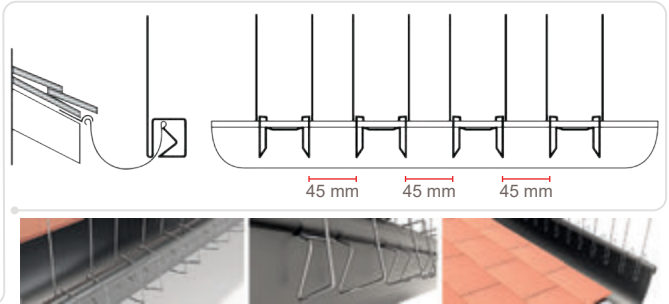
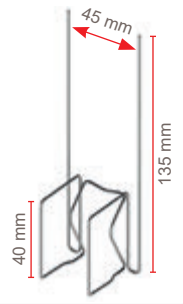

ECOPIC® EV6/EV12 FÜR FENSTERLÄDEN O. TERRASSENWINDSCHUTZ AM MEER

REF.	BESCHREIBUNG	VPE
ECO118	EV6 110 mm	20 m.=55 Module

- 1 Modul: 36 cm B x 11 cm H
- 6 Edelstahlspitze/Modul
- VPE: 1 Karton v. 40 x 20 x 11 cm = 1,39 kg
- Schutzbreite bis 3 cm.
- Für Tauben/Krähen/Elster
- Spitzen in Edelstahl 302 - Ø 1,2 mm

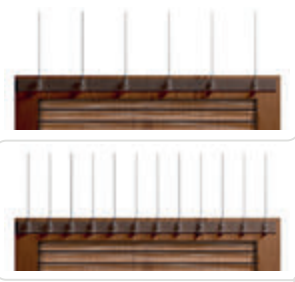

REF.	BESCHREIBUNG	VPE
ECO119	EV12 110 mm	20 m.=55 Module

- 1 Modul: 36 cm B x 11 cm H
- 12 Edelstahlspitze/Modul
- VPE: 1 Karton v. 40 x 20 x 11 cm = 1,91 kg
- Schutzbreite bis 3 cm.
- Für Tauben/Krähen/Elster/Spatzen/Stare
- Spitzen in Edelstahl 302 - Ø 1,2 mm





Abschreckende Spitzen zur Vogelabwehr bei starkem und mittelmäßigem Druck.



● DIE WIRKUNG

Um das Landen und Nisten zu vermeiden bietet **DEPIGEONAL®** ein optisch unauffälliges System zur Abwehr von Vögeln an Gebäuden; ohne Verletzungsgefahr für die Tiere.

● DIE BESONDERE MERKMALE

- Einfach zu montieren
- Diskret
- Preisgünstig
- Zuverlässig

● DER SCHUTZ

- Alle Typen von Gebäuden
- Alle Typen von Oberflächen
- Alle Typen von Dachrinnen

● DIE BESCHREIBUNG

Edelstahlspitzen (302), **STEELINOX®** / **STEELINOX®+**, (Ø1,3 oder 1,4 mm), Federstahl, fest montiert auf UV-beständigen, reinen (80%) Polykarbonatleisten.

DEPIGEONAL® ist aus langlebigen Materialien hergestellt und hat 5 oder 10 Jahren Produktgarantie.

● DIE ANWENDUNG

Geeignet für eine Montage auf allen Oberflächen wie Stein, Zink, Holz, Beton, Marmor; Granit usw., mittels neutralem Silikonkleber o. durch Nageln o. Schrauben.

Optimale Verarbeitungstemperaturen:

- Zwischen +5°C und +30°C, vom Regen geschützt.

Vorbereitung der Oberflächen:

- Reinigung mit **SELCLEANING®**;
- Entstauben, Entfetten, Abtrocknen;
- Verwendung eines Primers bei porösen Oberflächen

Eine schnelle, einfache u. genaue Anbringung:

- durch Kleben mit Silikon;
- durch Schrauben oder Nageln

Für ein optimales Kleben:

Silikonkleber z. B. **BC230** verwenden





Abschreckende Spitzen zur Vogelabwehr bei starkem und mittelmäßigem Druck.



DEPIGEONAL® ULTRA 1

REF.	BESCHREIBUNG	VPE
DEP115	ULTRA 1	40 M = 128 Module

- 1 Modul: 31 cm lang x 5,5 cm breit x 11 cm hoch
- Dreireihig – 18 Spitzen
- VPE: 1 Karton v. 35 x 35 x 35 cm = 5,14 kg
- Schutzbreite 5 bis 10,5 cm.
- Für Tauben/Krähen/Elster/Stare/Spatzen
- Spitzen in Edelstahl 302 / **STEELINOX**®+ Ø 1,3 mm

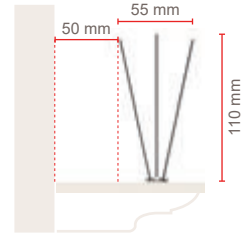

DEPIGEONAL® ULTRA 2

REF.	BESCHREIBUNG	VPE
DEP112	ULTRA 2	40 M = 128 Module

- 1 Modul: 31 cm lang x 10 cm breit x 11 cm hoch
- Dreireihig – 18 Spitzen
- VPE: 1 Karton v. 35 x 35 x 35 cm = 5,14 kg
- Schutzbreite 10 bis 15 cm.
- Für Tauben/Krähen/Elster/Stare/Spatzen
- Spitzen in Edelstahl 302 / **STEELINOX**®+ Ø 1,3 mm



**SPEZIELL FÜR
KLEINE VÖGEL
(WIE SPATZEN)**

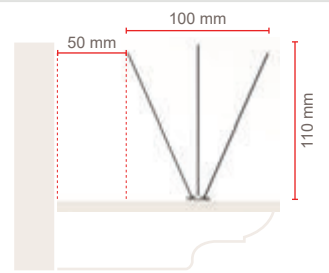

ULTRA 1 auf ULTRA 2 bauen

DEPIGEONAL® ULTRA 4

REF.	BESCHREIBUNG	VPE
DEP116	ULTRA 4	40 M = 120 Module

- 1 Modul: 33,7 cm lang x 15,5 cm breit x 12 cm hoch
- Vierreihig – 24 Spitzen
- VPE: 1 Karton v. 60 x 40 x 40 cm = 8,8 kg
- Schutzbreite 15,5 bis 20,5 cm.
- Für Tauben/Krähen/Elster/Möwen/Raben/Ringeltaube/Grosse Seemöwen
- Spitzen in Edelstahl - Ø 1,4 mm

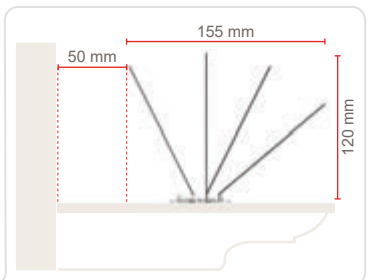

SELFIXING®

Ref.: SIL002 1 Kartusche = 280 ml.

Beschreibung: Silikon Selfixing®

- Verarbeitungstemperatur: +5°C / +30°C
- Temperaturbeständigkeit: -40°C / +150°C



SILIKON ZWPRO BC-230

Ref.: BC230 1 Kartusche = 310 ml.

- nur auf saubere u. trockene Unterlagen
- Verarbeitungstemperatur: -20°C / +40°C
- Temperaturbeständigkeit: -40°C bis +180°C





Die X-Serie eignet sich für alle Oberflächen u. Formen - ein Edelstahlspike für alles !



DIE WIRKUNG

ECO X bildet einen fast unsichtbaren Abwehr und gewährleistet die Erhaltung u. Hygiene des Gebäudes, ohne Verletzungsgefahr für die Vögel.

DIE BESONDERE MERKMALE

- Stapelbare Spikes
- Platzsparende Verpackung
- Einfach zu montieren
- Diskret
- Preisgünstig
- Zuverlässig
- Für alle Oberflächen u. Formen

DER SCHUTZ

- Alle Typen von Gebäuden
- Alle Typen von Oberflächen

DIE BESCHREIBUNG

- Edelstahlspitzen AISI 302 Ø1,3 oder Ø1,5 für X155, Federstahl
- Zugfestigkeit (Rm)= 1760 bis 2010 N/mm²
- 1,4 cm breite Edelstahlleiste AISI 301
- 50 cm lange Edelstahlleiste
- Mit 10 Jahren Produktgarantie

DIE ANWENDUNG

Geeignet für eine Montage auf allen Oberflächen wie Stein, Zink, Holz, Beton, Marmor; Granit usw.

Optimale Verarbeitungstemperaturen:
Zwischen +5°C und +30°C, vom Regen geschützt.

Vorbereitung der Oberflächen:

- Reinigung mit **SELCLEANING®**;
- Entstauben, Entfetten, Abtrocknen;

• Verwendung eines Primers bei porösen Oberflächen

Eine schnelle, einfache u. genaue Anbringung:

- durch Kleben mit Silikon;
- durch Schrauben o. Nageln

Für ein optimales Kleben:

SELFIXING® Silikonkleber verwenden



Zertifikationen auf Anfrage; Bilder u. Skizzen sind unverbindlich-06/23 -Alle Rechte vorbehalten ©2023





Die X-Serie eignet sich für alle Oberflächen u. Formen - ein Edelstahlspike für alles !



ECO X80

REF.	BESCHREIBUNG	VPE
ECO X080	ECO X80	25 m.=50 Mod.

- 1 Modul: 50 cm lang x 8 cm breit x 11 cm hoch
- Dreireihig – 72 Spitzen Ø 1,3 mm pro m.
- VPE: 1 Karton v. 60 x 25,5 x 16 cm = 3,405 kg
- Schutzbreite 8 bis 13 cm
- Für Tauben, Möwen u. Krähen

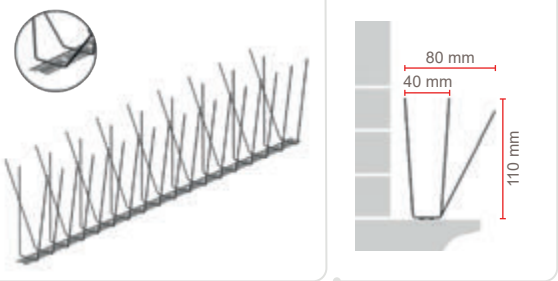

BRECHBAR

ACHTUNG !
Die Benutzung von Handschuhen ist empfohlen



ECO X150

REF.	BESCHREIBUNG	VPE
ECO X150	ECO X150	25 m.=50 Mod.

- 1 Modul: 50 cm lang x 12 cm breit x 11 cm hoch
- Vierreihig – 72 Spitzen Ø 1,3 mm pro m.
- VPE: 1 Karton v. 60 x 25,5 x 16 cm = 3,405 kg
- Schutzbreite 15 bis 20 cm
- Für Tauben, Möwen u. Krähen

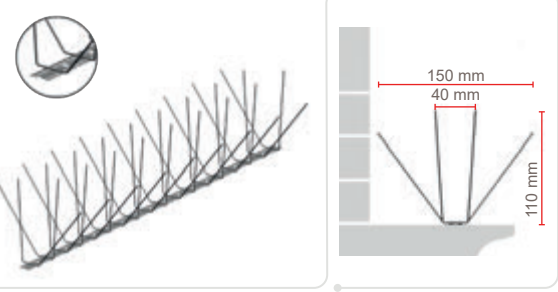

BIEGSAM

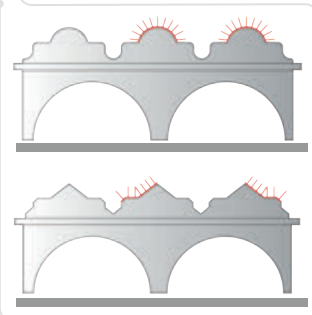

ECO X155

REF.	BESCHREIBUNG	VPE
ECO X155	ECO X155	25 m.=50 Mod.

- 1 Modul: 50 cm lang x 12 cm breit x 13 cm hoch
- Vierreihig – 72 Spitzen Ø 1,5 mm pro m.
- VPE: 1 Karton v. 60 x 25,5 x 16 cm = 3,405 kg
- Schutzbreite 15 bis 20 cm
- Für Tauben, Möwen, Krähen u. große Seemöwen

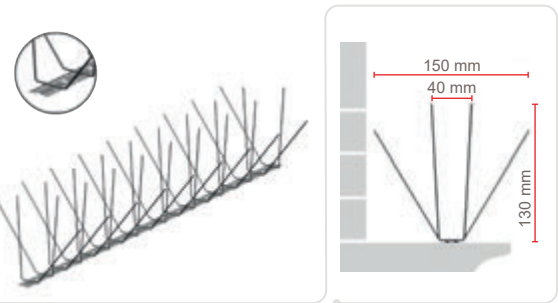

ZUBEHÖR

SILIKON
ZWPRO BC-230

Ref.: BC230

- Verarbeitungstemperatur: -20°C / +40°C
- Temperaturbeständigkeit: -40°C bis +180°C
- 1 Kartusche reicht für 10 bis 12 m.

DRAHTKLAMMER FÜR T-TRÄGER (max. 2 cm)

REF.	BESCHREIBUNG	VPE
ECO X004	ECO X004	100 Stck
ECO X004-1	ECO X004-1	150 Stck

• wir empfehlen 3 Stck./Modul von 50 cm



DRAHTKLAMMER FÜR DACHRINNENWULST

REF.	BESCHREIBUNG	VPE
ECO X001	ECO X001	100 Stck

• wir empfehlen 3 Stck./Modul von 50 cm



DACHRINNENSCHUTZ

SCHÜTZEN SIE IHRE GEBÄUDE !



Vogelschutzsystem für Dachrinne



SET ASTUCLIP

REF.	BESCHREIBUNG	VPE
ECO144B	Set Astuclip	Set von 10m. ULTRA 1 + 64 Klipps

Set **Astuclip** (10 m. Schutzbreite)
 • VPE: 1 Karton v. 34,5 x 22 x 14,5 cm = 1.5 kg
 • Spezial für Dachrinnenwelle max. Ø22 mm.

Inhalt eines Set Astuclip:

ASTUCLIP

- 64 Klipps in Edelstahl (301) von 10 mm breit x 49,75 mm hoch

ULTRA 1

- 32 Modul ULTRA 1
- UV-beständige Polykarbonatleiste
- dreireihig 18 Spitzen/Modul
- Spitzen in Edelstahl (Federstahl) Ø 1,3 mm
- 1 Modul ist 31 cm lang x 5,5 cm breit x 11 cm hoch
- Schutzbreite: Dachrinnenwelle
- Schutz gegen Tauben, Krähen, Elster

Nur in einem Set von 10 m. zur Verfügung

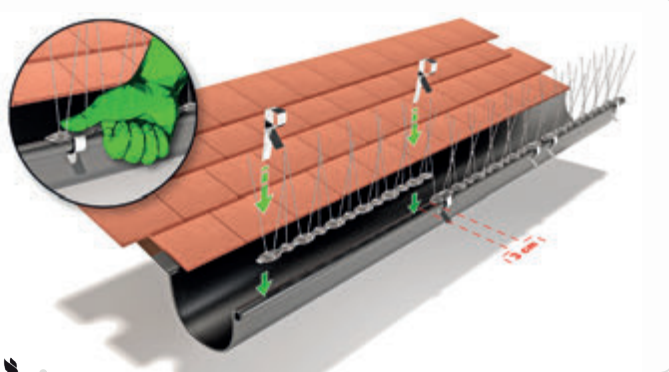
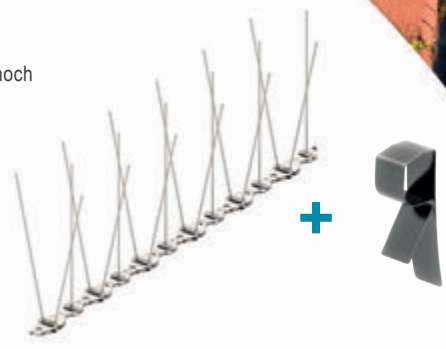

HINDERT NICHT DEN REGENWASSERABFLUSS IN DER DACHRINNE



Zertifikationen auf Anfrage; Bilder u. Skizzen sind unverbindlich-06/23 - Alle Rechten vorbehalten ©2023



DACHRINNENSCHUTZ

SCHÜTZEN SIE IHRE GEBÄUDE !



Vogelschutzsystem für Dachrinne



ECOCLIPS 3

REF.	BESCHREIBUNG	VPE
ECO045	Ecoclips 3	20 m.=240 Klipps

- 12 Klipps v. 4,5 mm B x 13,5 mm H für 1 m.
- Für Dachrinnenwelle v. Ø12 bis 30 mm
- VPE: 1 Karton v. 35,5 x 22,5 x 15 cm = 1,9 kg
- Für Tauben/Krähen/Elster
- Spitzen in **STEELINOX® / STEELINOX®+** Ø 1,3 mm (nicht für Kupferdachrinne geeignet)

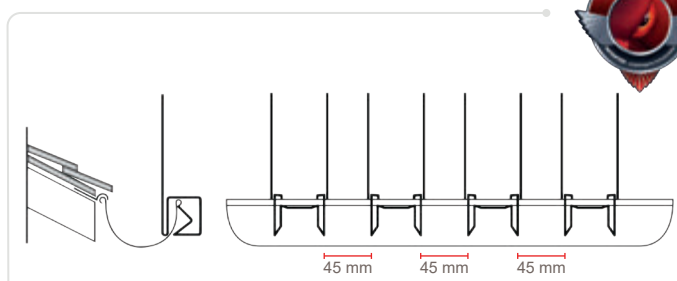
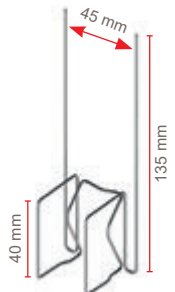

EDELSTAHLBAND FÜR TAUBEN

REF.	BESCHREIBUNG	VPE
ESDRV100	Länge 50 cm	V. E. von 40 m

- Länge 50 cm, V2A Edelstahlspitzen Ø 1,58 mm.
- Mit 2 Laschen / Höhe ± 11 cm.
- Der Grundstreifen ist mit einer Blechschere auf die gewünschte Länge einfach schneidbar.

ES210250DR	Länge 50 cm	V. E. von 50 m
------------	-------------	----------------

- Länge 50 cm, V2A Edelstahlspitzen Ø 2,0 mm.
- Mit 2 Laschen / Höhe 11 cm.
- Der Grundstreifen ist mit einer Blechschere auf die gewünschte Länge einfach schneidbar.

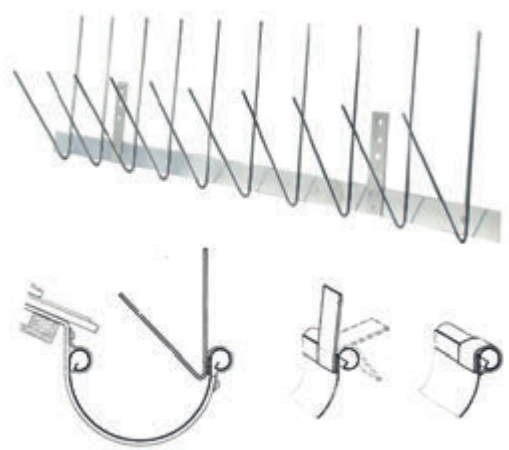

EDELSTAHLBAND FÜR SPATZEN

REF.	BESCHREIBUNG	VPE
ES210209	Länge 100 cm	V. E. von 50 m

- Länge 100 cm, V2A Edelstahlspitzen Ø 1,6 mm.
- Mit 4 Laschen / Höhe 11 cm.
- Der Grundstreifen ist mit einer Blechschere auf die gewünschte Länge einfach schneidbar.

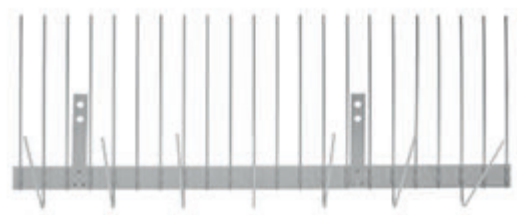

EDELSTAHLBAND FÜR TAUBEN

ES2102DR	Länge 100 cm	V. E. von 60 m
ES21029DR	Länge 100 cm - (Import)	V. E. von 60 m

- Länge 100 cm, V2A Edelstahlspitzen Ø 1,8 mm.
- Mit 4 Laschen / Höhe 11,5 cm.
- Der Grundstreifen ist mit einer Blechschere auf die gewünschte Länge einfach schneidbar.





Wird auch als alternativer Schutz für den oberen Rand von PV- u. Solaranlagen verwendet.

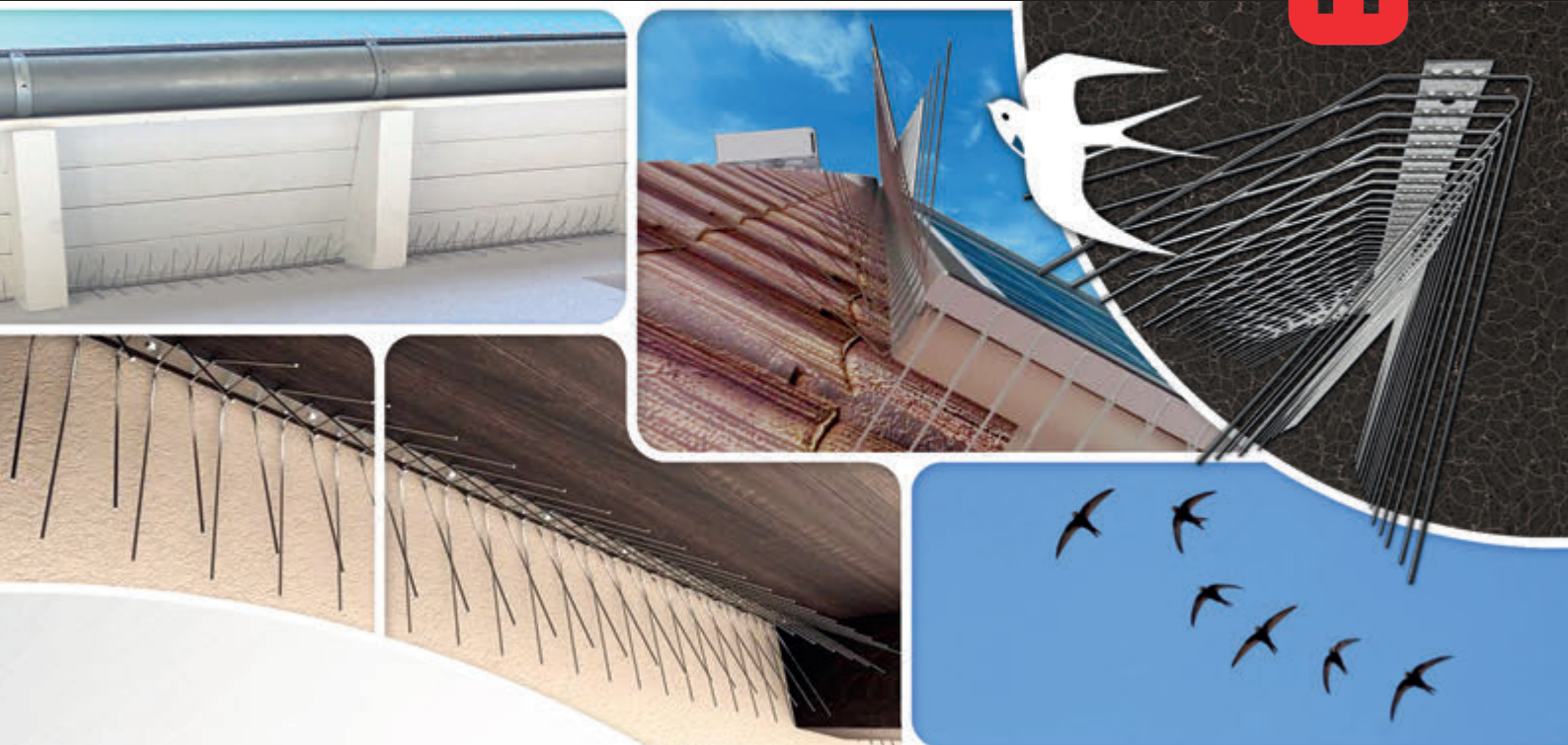

EDELSTAHLSPITZEN SCHWALBENSCHUTZ

AUCH ALS ALTERNATIV FÜR DEN OBEREN RAND DER SOLARMODULE

Die Spitzen werden am seitlichen Rahmen der Module einfach mit Silikonkleber angebracht.
Bei eventueller Demontage der Spitzen entsteht keinerlei Beschädigung für die Solar Paneele.
Einsatzbereich: Solaranlagen, Photovoltaik-Anlagen.

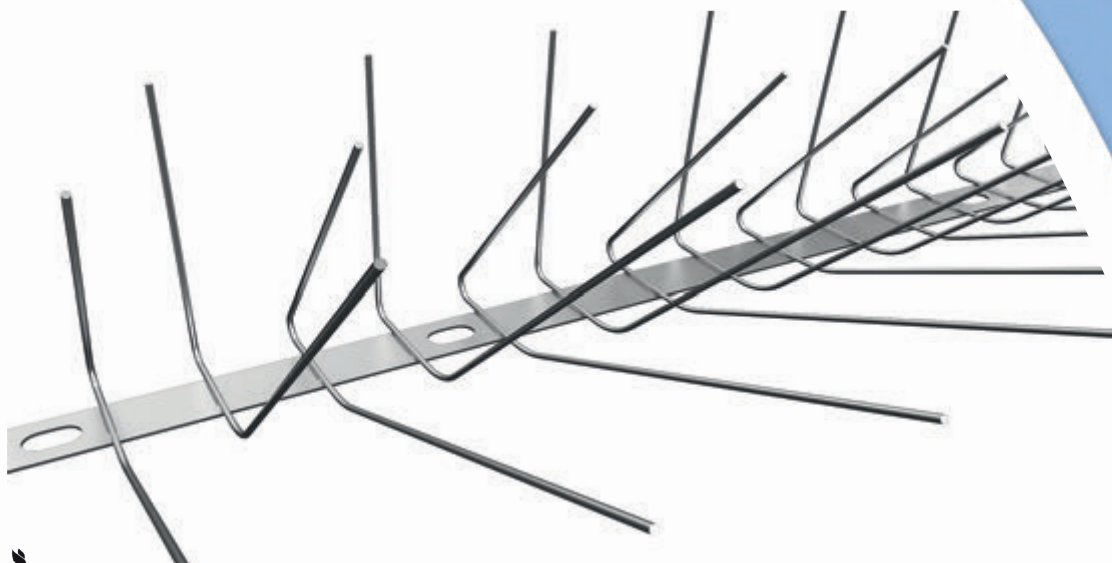

Zertifikationen auf Anfrage, Bilder u. Skizzen sind unverbindlich-10/24 - Alle Rechten vorbehalten ©2024





Wird auch als alternativer Schutz für den oberen Rand von PV- u. Solaranlagen verwendet.



● EDELSTAHL ROSTFREI, PUNKTGESCHWEIßT EU PRODUKT: LÄNGE 100 CM

REF.	BESCHREIBUNG	VPE
ES21055	Ø 1,5 - 2 Reihen 115 mm und 2 Reihen 145 mm hoch	40 m

● EDELSTAHL ROSTFREI, PUNKTGESCHWEIßT IMPORT: LÄNGE 100 CM

REF.	BESCHREIBUNG	VPE
ES21058	Ø 1,5 - 2 Reihen 110 mm und 2 Reihen 145 mm hoch	50 m

Wird auch für **Schwalbenschutz** verwendet (Montage an der Wand sowie an der Holzschalung des Vordaches).
Objektbezogen und unter der Berücksichtigung der Schwalbenart werden diese Spikes wenige cm unterhalb der Traufe montiert.
Es wird empfohlen diese Spitzen an die Wand zu kleben und zu verschrauben.

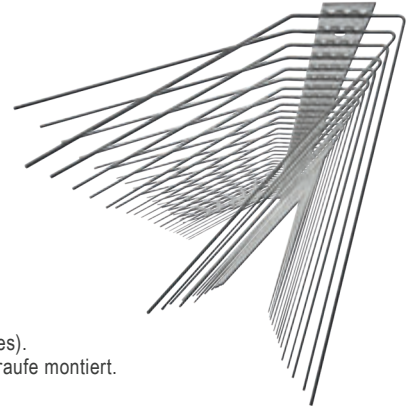

● EDELSTAHL ROSTFREI, PUNKTGESCHWEIßT IMPORT: LÄNGE 100 CM IN WEIß

REF.	BESCHREIBUNG	VPE
ES210392W	Ø 2,0 - 1 reihig L190 mm in weiß - 45° zur Grundleiste gebogen RAL - Farbe 9010 weiß	50 m

Diese Schwalben-Spikes sind für die Montage an der Wand oder an Holzschalung bestimmt.
Der Grundstreifen ist mit einer Bleischere auf die benötigte Länge einfach schneidbar.
Für den Traufbereich oder für Vordächer.
Spitzenabstand: 25 mm.





Die Leiste ist mit einer Blechschere einfach auf die gewünschte Länge schneidbar.



EDELSTAHLSPITZEN V – FÖRMIG

EDELSTAHLSPIKES NUR IN LÄNGE 50 CM

REF.	BESCHREIBUNG	VPE
ES1V110	Schutzbreite bis 5 cm / 1-reihig / ca. 11 cm hoch	100 m
ES2V110	Schutzbreite bis 8 cm / 2-reihig / ca. 11 cm hoch	80 m
ES3V110	Schutzbreite bis 15 cm / 3-reihig / ca. 11 cm hoch	30 m
ES4V110	Schutzbreite bis 20 cm / 4-reihig / ca. 11 cm hoch	30 m
ES4V150	Schutzbreite bis 20 cm / 4-reihig / ca. 15 cm hoch / für Tauben- u. Möwenabwehr	20 m

V2A Edelstahlspitzen Ø 1,58 mm.

Höhe ± 11 cm. Zusätzlich ist jedes Edelstahlband vorgelocht.

So wird eine schnelle und mühelose Montage ermöglicht, egal ob Sie kleben, schrauben oder nieten.

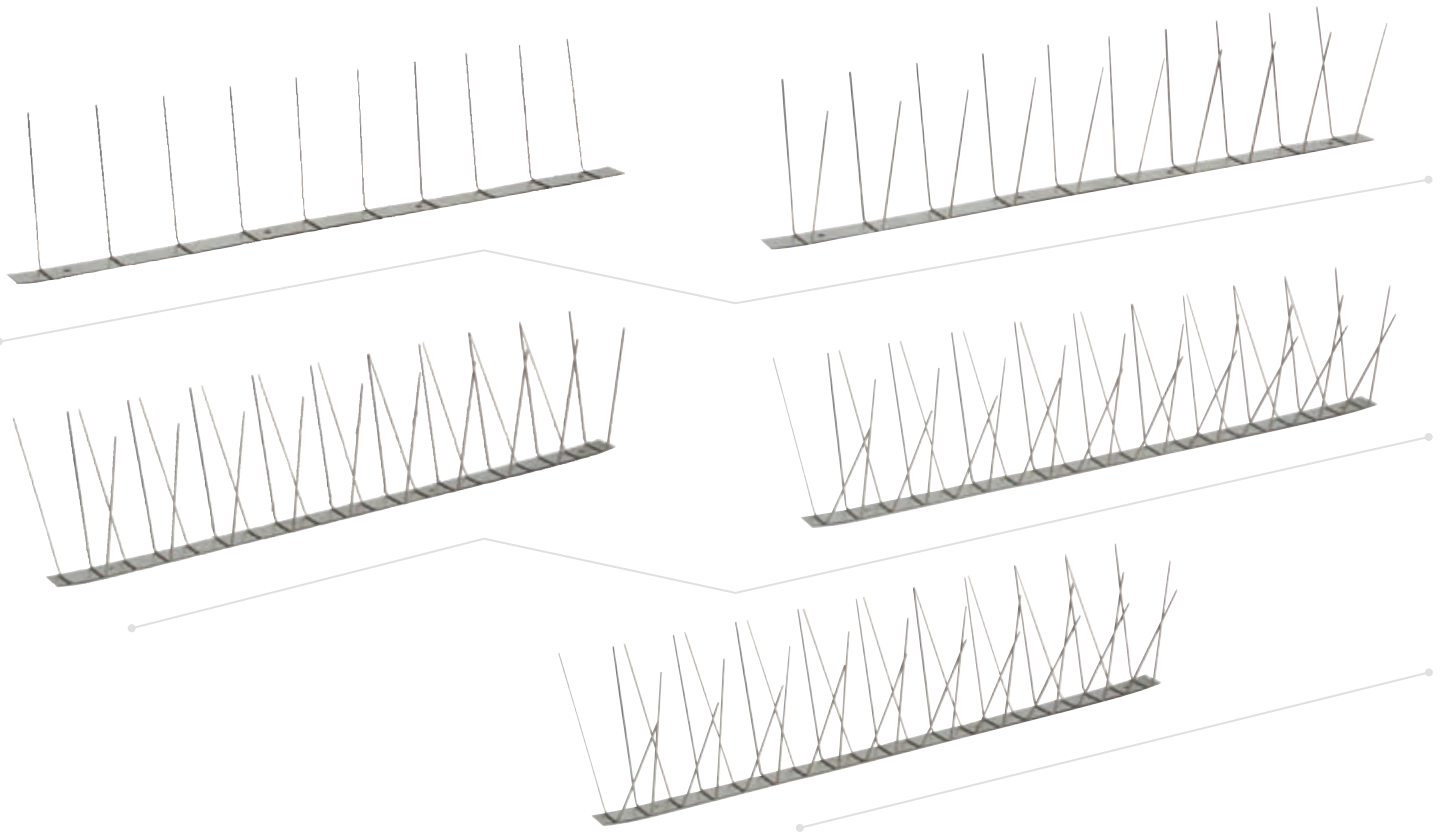

ZUBEHÖR



SELFIXING®

Ref.: SIL002

1 Kartusche = 280 ml.

Beschreibung: Silikon Selfixing®

- Verarbeitungstemperatur: +5°C / +30°C
- Temperaturbeständigkeit: -40°C / +150°C



SILIKON ZWPRO BC-230

Ref.: BC230

1 Kartusche = 310 ml.

- nur auf saubere u. trockene Unterlagen
- Verarbeitungstemperatur: -20°C / +40°C
- Temperaturbeständigkeit: -40°C bis +180°C





Die Leiste ist mit einer Blechschere einfach auf die gewünschte Länge schneidbar.



EDELSTAHLSPIKES NUR IN LÄNGE 100 CM IMPORT-EDELSTAHLSPITZEN :

REF.	BESCHREIBUNG	VPE
Schutz bis max. 6 cm – 1 reihig - IMPORT		
ES2103995	TA Edelstahl 1er - Ø 1,8 mm / H110 mm / L 1 m.	100 m
Schutz von 7 bis 12 cm – 2 reihig - IMPORT		
ES21019	TA Edelstahl 2er - Ø 2,0 mm / H110 mm / L 1 m.	100 m
ES24019A4	TA Edelstahl A4 2er - Ø 2,0 mm / H110 mm / L 1 m.	100 m
Schutz von 10 bis 15 cm – 3 reihig - IMPORT		
ES21099	TA Edelstahl 3er - Ø 2,0 mm / H110 mm / L 1 m.	50 m
Schutz von 15 bis 20 cm – 4 reihig - IMPORT		
ES21049	TA Edelstahl 4er - Ø 1,5 mm / H110 mm / L 1 m.	50 m
ES21049S	TA Edelstahl 4er - Ø 1,5 mm / H110 mm / L 1 m.	50 m
ES24049	TA Edelstahl 4er - Ø 2,0 mm / H110 mm / L 1 m.	50 m
ES24049A4	TA Edelstahl A4 4er - Ø 2,0 mm / H110 mm / L 1 m.	50 m
Schutz von 21 bis max. 26 cm - 6 reihig		
ES21069	TA Edelstahl 6er - Ø 2,0 mm / H110 mm / L 1 m.	50 m



● IN RAL-FARBE
9005 SCHWARZ

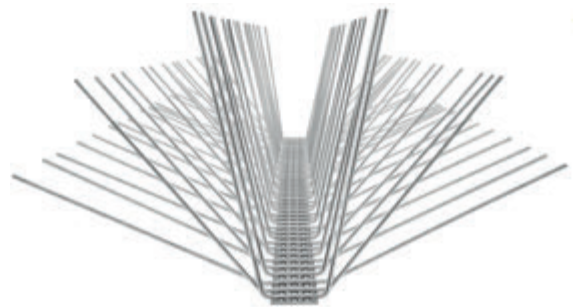

EDELSTAHLSPIKES NUR IN LÄNGE 100 CM EDELSTAHLSPITZEN HERGESTELLT IN EUROPA :

REF.	BESCHREIBUNG	VPE
Schutz bis max. 6 cm – 1 reihig		
ES2103	TA Edelstahl 1er - Ø 1,8 mm / H115 mm / L 1 m.	100 m
Schutz von 7 bis 12 cm - 2 reihig		
ES2101	TA Edelstahl 2er - Ø 1,8 mm / H115 mm / L 1 m.	60 m
Schutz von 15 bis max. 20 cm - 4 reihig		
ES2104	TA Edelstahl 4er - Ø 1,5 mm / H115 mm / L 1 m.	60 m
ES2404	TA Edelstahl 4er - Ø 2,0 mm / H115 mm / L 1 m.	50 m

V2A Edelstahlspitzen (1.4301 rostfrei), punktgeschweißt.

Der Grundstreifen ist mit einer Blechschere auf die gewünschte Länge einfach schneidbar.

Zusätzlich ist jedes Edelstahlband vorgelocht.

So wird eine schnelle und mühelose Montage ermöglicht, egal ob Sie kleben, schrauben oder nieten.





Edelstahlspitzen für seitliche Bereiche der Photovoltaikanlagen



EDELSTAHLSPITZEN FÜR SOLARANLAGE

Diese 1-reihigen Spitzen aus Edelstahl komplett verhindern die Tauben am Unterschlüpfen und Nisten unter den Solar-Photovoltaik Anlagen.

Die Spitzen stellen ein wirksames, mechanisches Hindernis für Tauben dar, in die Bereiche zwischen dem Dach und den Solar Modulen einzudringen.

Die Spitzen werden am seitlichen Rahmen der Module einfach mit Silikonkleber angebracht. Bei eventueller Demontage der Spitzen entsteht keinerlei Beschädigung für die Solar Paneele. Einsatzbereich: Solaranlagen, Photovoltaik-Anlagen.

Alternative für den oberen Rand der Solarmodule

Alle ECOPIK® & DEPIGEONAL® Spikes (2- bis 6-reihig) schützen den oberen Rand der Solarmodule. Das Absitzen von Tauben (und andere Vögeln) an diesen Stellen bedeutet eine Verunreinigung und somit auch einen Leistungsverlust der Photovoltaik- Anlage sowie den zusätzlichen Aufwand für die Reinigung.

EDELSTAHL ROSTFREI, PUNKTGESCHWEIßT EU PRODUKT: LÄNGE 100 CM

REF.	BESCHREIBUNG	VPE
ES21035	Ø 2,0 mm / H100 mm	120 m
ES210315	Ø 2,0 mm / H115 mm	100 m
ES21032	Ø 2,0 mm / H125 mm	90 m
ES21037	Ø 2,0 mm / H150 mm	80 m
ES21039	Ø 2,0 mm / H190 mm	80 m





Edelstahlspitzen für seitliche Bereiche der Photovoltaikanlagen



● EDELSTAHL ROSTFREI, PUNKTGESCHWEIßT IMPORT: LÄNGE 100 CM

REF.	BESCHREIBUNG	VPE
ES210369	Ø 2,0 mm / H70 mm	100 m
ES2103599	Ø 2,0 mm / H100 mm	100 m
ES210329	Ø 2,0 mm / H125 mm	90 m
ES210379	Ø 2,0 mm / H150 mm	80 m

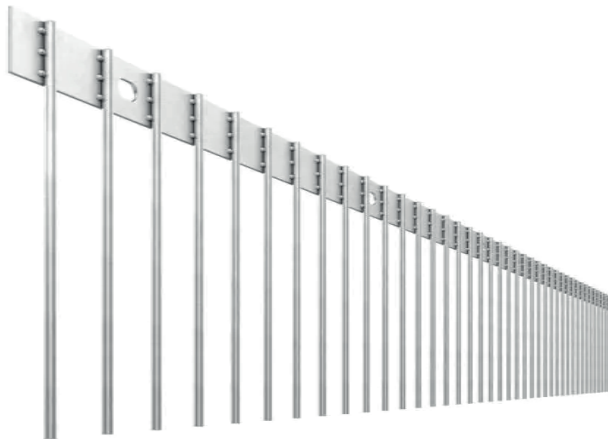

- Edelstahlband von 1 m. lang
- 18 mm breit
- 0,8 mm dick
- Spitzenabstand 25 mm

NEU : JETZT AUCH IN RAL 9005 SCHWARZ

REF.	BESCHREIBUNG	VPE
ES210369S	Ø 2,0 mm / H70 mm	100 m
ES2103599S	Ø 2,0 mm / H100 mm	100 m
ES210329S	Ø 2,0 mm / H125 mm	90 m
ES210379S	Ø 2,0 mm / H150 mm	80 m



ZUBEHÖR



SELFIXING®

Ref.: SIL002

1 Kartusche = 280 ml.

Beschreibung: Silikon Selfixing®

- Verarbeitungstemperatur: +5°C / +30°C
- Temperaturbeständigkeit: -40°C / +150°C



SILIKON ZWPRO BC-230

Ref.: BC230

1 Kartusche = 310 ml.

- nur auf saubere u. trockene Unterlagen
- Verarbeitungstemperatur: -20°C / +40°C
- Temperaturbeständigkeit: -40°C bis +180°C





Edelstahlspitzen für seitliche Bereiche der Photovoltaikanlagen



VERSTELLBARE, VERSCHIEBBARE SPIKES

**EDELSTAHL ROSTFREI – IMPORT: LÄNGE 100 CM
BREITE 18 MM / STÄRKE 0,8 MM**

REF.	BESCHREIBUNG	VPE
ES210359	Ø 2,0 mm, verstellbar bis max. 100 mm	50 m
ES210319	Ø 2,0 mm, verstellbar bis max. 130 mm	50 m
ES210339	Ø 2,0 mm, verstellbar bis max. 160 mm	50 m

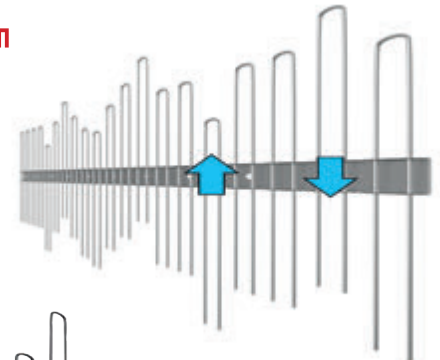

**NEU :
JETZT AUCH IN RAL 9005 SCHWARZ**

REF.	BESCHREIBUNG	VPE
ES210359S	Ø 2,0 mm, verstellbar bis max. 100 mm	50 m
ES210319S	Ø 2,0 mm, verstellbar bis max. 130 mm	50 m
ES210339S	Ø 2,0 mm, verstellbar bis max. 160 mm	50 m
ES2103219S	Ø 2,0 mm, verstellbar bis max. 210 mm	25 m

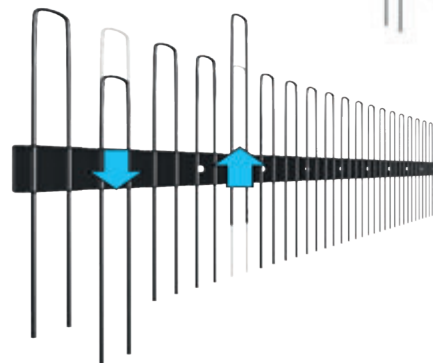

**EDELSTAHL ROSTFREI – EU PRODUKT: LÄNGE 100 CM
BREITE 18 MM / STÄRKE 0,8 MM**

REF.	BESCHREIBUNG	VPE
ES21031	Spitzen Ø 2,0 mm, verstellbar bis 130 mm	60 m
ES21033	Spitzen Ø 2,0 mm, verstellbar bis 160 mm	35 m
ES210321	Spitzen Ø 2,0 mm, verstellbar bis 210 mm	35 m

- Edelstahlband von 1 m. lang
- 18 mm breit
- 0,8 mm dick
- mit verstellbaren Spitzen; Spitzenabstand 25 mm

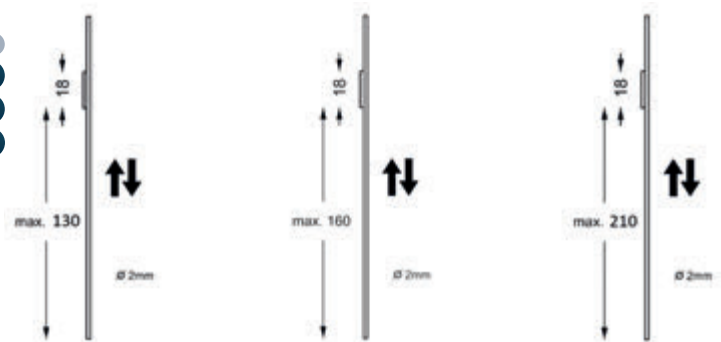

MIT 2 LEISTEN – BESSER UND DEUTLICH STABILER

**EDELSTAHL ROSTFREI – IMPORT: LÄNGE 100 CM
BREITE 18 MM / STÄRKE 0,8 MM**

REF.	BESCHREIBUNG	VPE
ES2103399	Ø 2,0 mm, verstellbar bis max. 160 mm	50 m
ES2103219	Ø 2,0 mm, verstellbar bis max. 210 mm	25 m
ES2103249	Ø 2,0 mm, verstellbar bis max. 240 mm	25 m

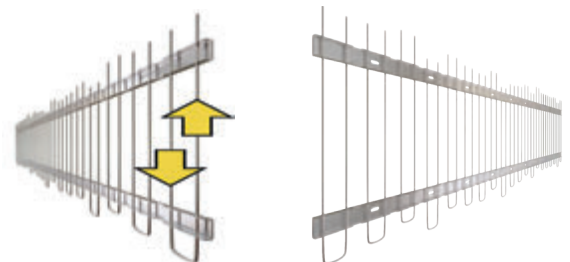



Edelstahlspitzen für seitliche Bereiche der Photovoltaikanlagen

**NEU !****VERSCHIEBBARE SPIKES**

**EDELSTAHL ROSTFREI – IMPORT: LÄNGE 50 CM
BREITE 18 MM / STÄRKE 0,8 MM**

REF.	BESCHREIBUNG	VPE
ES2103V110	Ø 2,0 mm, verschiebbar bis max. 110 mm	25 m
ES2103V170	Ø 2,0 mm, verschiebbar bis max. 170 mm	25 m

JETZT AUCH IN RAL 9005 SCHWARZ

ES2103V110S	Ø 2,0 mm, verschiebbar bis max. 110 mm	25 m
ES2103V170S	Ø 2,0 mm, verschiebbar bis max. 170 mm	25 m

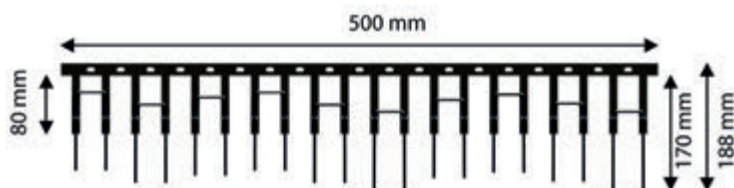
**FALLENDE SPIKES**

**EDELSTAHL ROSTFREI – IMPORT: LÄNGE 50 CM
BREITE 18 MM / STÄRKE 0,8 MM**

REF.	BESCHREIBUNG	VPE
ES2103F110	Ø 2,0 mm, fallend bis max. 110 mm	25 m
ES2103F170	Ø 2,0 mm, fallend bis max. 170 mm	25 m

JETZT AUCH IN RAL 9005 SCHWARZ

ES2103F110S	Ø 2,0 mm, fallend bis max. 110 mm	25 m
ES2103F170S	Ø 2,0 mm, fallend bis max. 170 mm	25 m

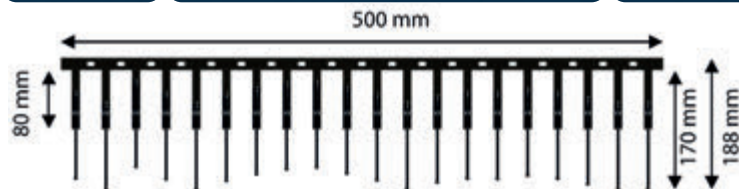
**NEU**

CLIPS FÜR VERSTELLBARE U. FALLENDE SPITZEN

REF.	BESCHREIBUNG	VPE
ES2830F	für Ränder 30 mm breit	100 St.
ES2830FS	(schwarz) für Ränder 30 mm breit	100 St.
ES2835F	für Ränder 35 mm breit	100 St.
ES2835FS	(schwarz) für Ränder 35 mm breit	100 St.

**WIR EMPFEHLEN 3 CLIPS / MODUL VON 50 CM**



Speziell für ECOPIC Vogelschutzspikes

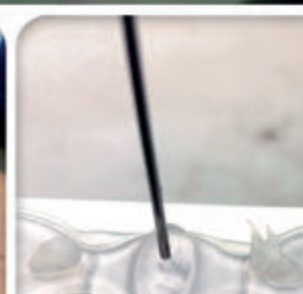

● DIE WIRKUNG

Aufgrund seiner Vielseitigkeit haftet der Silikonkleber **SELFIXING®** ohne Primer sehr gut auf vielen Oberflächen wie Aluminium, Hart-PVC, Glas, Beton usw. (sauber, fett- u. staubfrei).

● DIE BESONDERE MERKMALE

- Aussehen: pastös
- Farbe: farblos transparent
- Geruch: sehr schwach
- Anwendungstemperatur: +5 bis +40°C
- Temperaturbeständigkeit: -40 bis +150°C

● DER SCHUTZ

es handelt sich um ein Silikondichtstoff für Verkleben von **ECOPIC** Produkten.

● DIE BESCHREIBUNG

Es handelt sich um ein neutrales Silikon, das kalt u. ohne Primer auf Stein, Beton, Zink usw. aufgetragen werden kann.

SELFIXING® verfügt über eine außergewöhnliche Beständigkeit gegen schlechtes Wetter, insbesondere UV-Strahlung und extreme Temperaturen.

Es ist besonders geeignet zur Herstellung von Dichtungen und Dehnungsfugen im Baubereich

● DIE ANWENDUNG

SELFIXING® wird mit einer manuellen oder pneumatischen Pistole bei einer Temperatur zwischen +5°C und +40°C auf trockene und saubere Oberflächen (kein fett oder andere Schadstoffe die das Kleben schädigen) aufgetragen.

Reinigen Sie diese bei Bedarf mit **SELCLEANING®**.

Tragen Sie eine gleichmäßige Raupe auf die Unterseite der **ECOPIC**-Leiste auf und platzieren Sie sie dann unter leichtem Druck auf der zu verklebenden Oberfläche.

Optimale klimatische Bedingungen während der Installation :

- Temperaturen zwischen +5°C und +40°C, vor Regen geschützt.

Vorbereitung des Trägers :

- Reinigung mit **SELCLEANING®**
- Abstauben, Entfetten, Trocknen





Speziell für ECOPIC Vogelschutzspikes



selfixing®

 SELFIXING®

REF.	BESCHREIBUNG	VPE.
SIL001	Selfixing®	280 ml-Kartusche

- Durchführung: 13 bis 16 m./Stunde.
- 1 Kartusche = ± 10 Meter **ECOPIC®**.

Auf saubere, trockene Oberflächen anbringen, wenn die Temperaturen zwischen +5 und +40°C sind.



UV
BESTÄNDIG



EXTREME
TEMPERATUREN

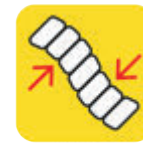

HOHE
ELASTIZITÄT



HOHE
KLEBKRAFT



FARBLOS
TRANSPARENT



MIT PISTOLE
VERWENDBAR



UNTERGRUND
VORBEREITEN



UNTERGRUND
SAUBER & TROCKEN



REGELMÄßIGE
RAUPE AUFTRAGEN



ANBRINGEN
& DRUCKEN





Gürtel für Dachrinne und Marderabwehr

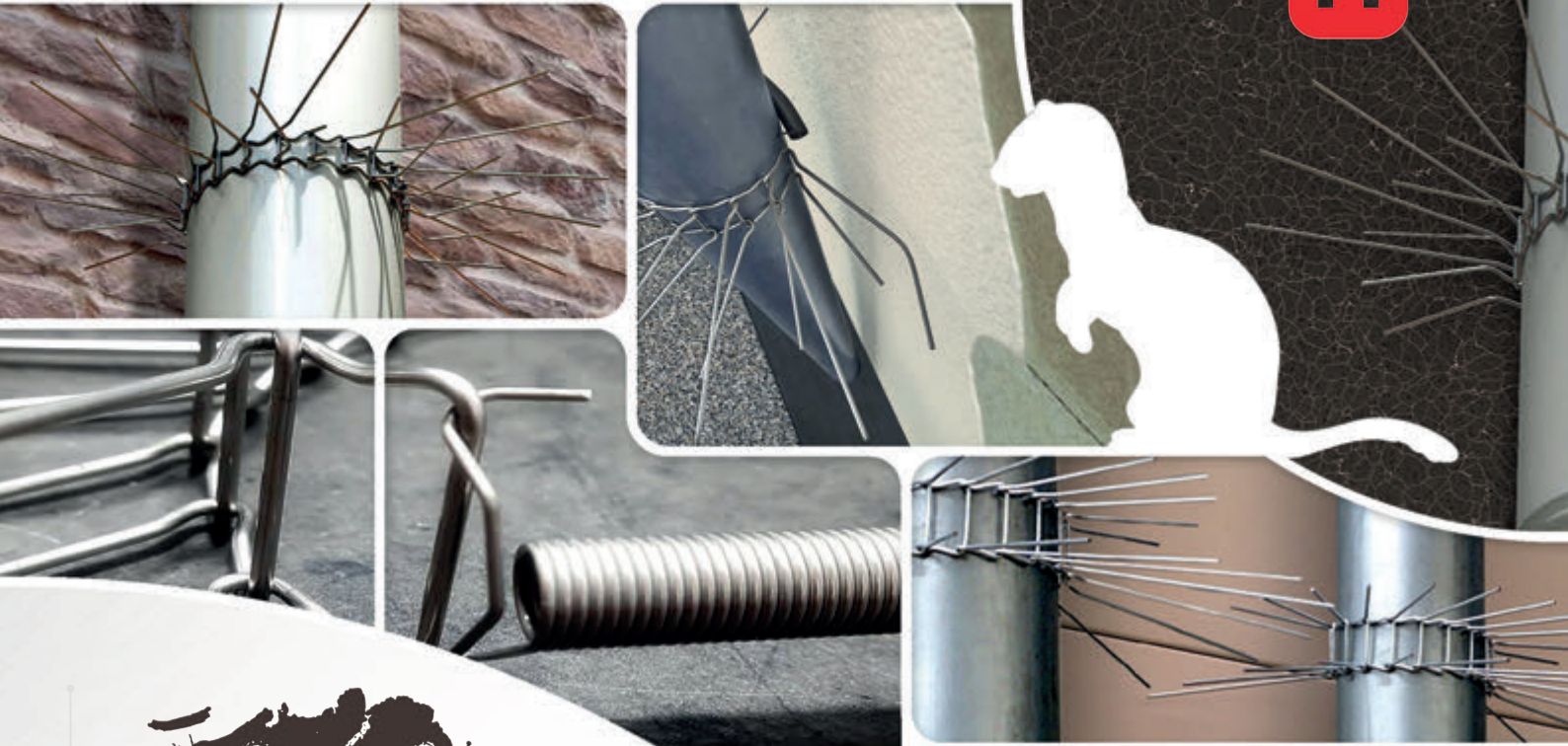

NAGTAG® MARDER-WÄCHTER REPELLENT

REF.	BESCHREIBUNG	VPE
MARDER04	Marderbelästigungen und Schäden an	1 St.

Vertreibungsmittel :

Marderbelästigungen und Schäden an Autos und auf Dachböden wirksam verhindern und einem Befall vorbeugen!

Die harmlose Mineralstoffverbindung wirkt zuverlässig und ist an über 50.000 Objekten erfolgreich angewandt worden.

nagtag® ist für Autos und Innenräume gut geeignet. Kein Puder.

Im trockenen Bereich wird eine Dauerwirkung bis zu 3 bis 6 Monaten erreicht. Nach starkem Regen Sprühvorgang wiederholen.

nagtag® ist kostengünstig, leicht anzuwenden und unbedenklich.

Vor Gebrauch gut durchschütteln und vor Frost schützen!

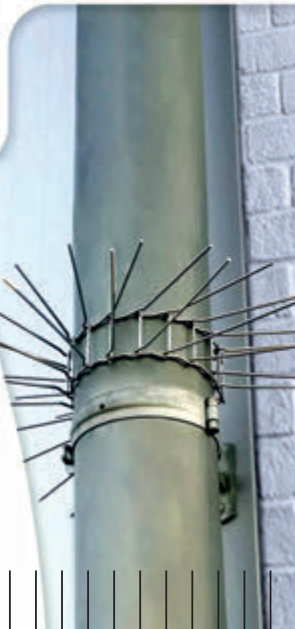



Gürtel für Dachrinne und Marderabwehr



MARDER – U. KATZENABWEHRGÜRTEL

Verzinkt oder aus Edelstahl

Das Produkt :

Der Marder- und Katzenabwehrgürtel ist aus verzinktem Stahldraht oder Edelstahl gefertigt und eignet sich bestens zur Montage an Fallrohren.

Somit kann das Aufsteigen von Mardern (am Fallrohr entlang) auf das Dach unterbunden werden.

Der Marder- und Katzenabwehrgürtel ist zur Montage insgesamt ca. 68 cm lang, wodurch er auch an Bäumen verwendet werden kann z. B. um das Aufsteigen von Katzen an Bäumen (um an brütende Vögel zu kommen) zu verhindern.

Mit einer Liefereinheit können max. 2 Fallrohre DN 100 geschützt werden.

REF.	BESCHREIBUNG	VPE
MARDER02	Verzinkt	1 St.
MARDER03	Edelstahl	1 St.

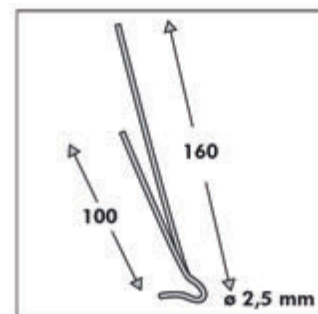
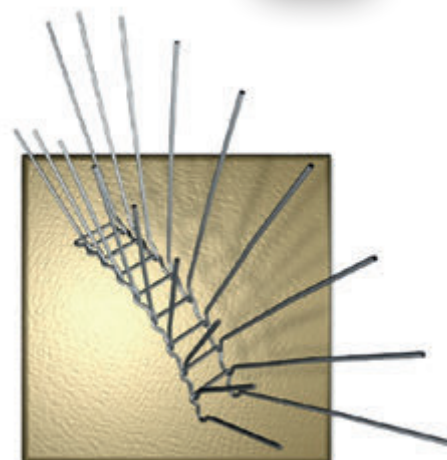

Die Montage :

Beide Schenkel leicht zusammendrücken und in die Rückseite des nächsten Elements einstecken (siehe Abbildung).

Alle Elemente zusammensetzen bis der gewünschte Umfang erreicht ist und mit der Feder zusammenziehen. Die Montagehöhe sollte oberhalb von 2,50 m erfolgen, so dass keine Verletzungsgefahr besteht !

Den korrekten Sitz des Abwehrgürtels bitte regelmäßig überprüfen !

Länge x Breite x Höhe: **ca. 680 x 40 x 160 mm**

Spikereihen: **30 Stück**

Abstand Spike / Spikes: **20 mm**

Spike Durchmesser: **2,5 mm**

Spike Material: **Edelstahl, Werkstoff-Nr. 1.4301**

Basis Breite: **40 mm**

Verpackung: **30 Einzelementen + 2 Federn**

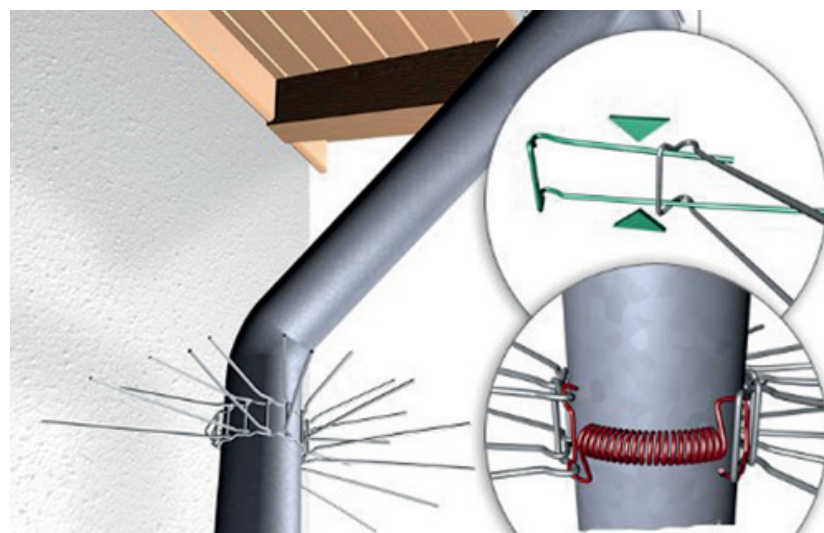

POLYETHYLEN NETZE

SCHÜTZEN SIE IHRE GEBÄUDE !



Ein Vogelschutzsystem geeignet für verschiedene Gebäudevolumen

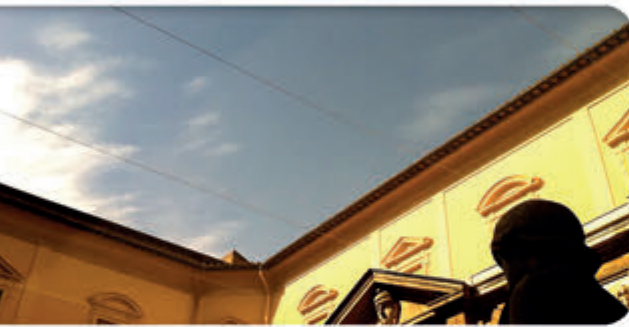

DIE WIRKUNG

Die Vogelschutznetzen mit quadratischen Maschen sind für die verschiedenen Volumen am Gebäude die geschützt werden sollen, geeignet.

DIE BESONDERE MERKMALE

- Langlebigkeit
- Ökologisch
- Unauffällig
- Preisgünstig

DER SCHUTZ

- Schrägdächer
- Innenhöfe
- Balkone
- Parkplatzzinnenräumen
- Metallkonstruktionen von Industriegebäuden
- Decken
- Glockentürme
- Bäumen

DIE BESCHREIBUNG

Polyethylen-Netze mit einer Fadendichte von 1 mm, hochfest verknotet und UV-stabil imprägniert.

Polyethylen ist ideal da chemikalienfrei, unvergänglich, nicht verrottend und extrem witterungsbeständig.

Diese Netze sind keine Fallschutznetze weil diese andere vorgeschriebene Spezifikationen haben müssen

DIE INSTALLATION

- Die erforderliche Anzahl der Ringschrauben und Spanner vorher anhand einer Skizze ermitteln.
- Die Ringschrauben werden an jede 50 cm des Umfangs befestigt; die Ösenbolzen werden in der Ecken angebracht.
- Das Edelstahlseil wird durch den Ringschrauben geführt und gespannt mit Seilspanner (1/10 m.)
- Das Edelstahlseil wird an den Seilspanner befestigt und geschlossen mit Seilklemmen.
- Befestigen Sie jede Masche des Netzes mittels einem Klammerzange und Klammer am Edelstahlseil.
- Beachten Sie die beiliegende Gebrauchsanweisung des Netzes.
- Für Abmessungen (<math><25\text{ m}^2</math>) wird die Verwendung von **FIXNET®** empfohlen (kontaktieren Sie uns)



POLYETHYLEN NETZE

SCHÜTZEN SIE IHRE GEBÄUDE !



Ein Vogelschutzsystem geeignet für verschiedene Gebäudevolumen



PE-NETZE * "TAUBEN" IN MW. 50MM / 21G/M²

FARBE	REF.	BESCHREIBUNG	VPE
SCHWARZ	NET109	Netz 5x5 m**	25 M ²
	NET109A	Netz 5x10 m**	50 M ²
	NET103	Netz 10x10 m**	100 M ²
	NET121	Netz 10x15 m**	150 M ²
	NET121C	Netz 10x30 m**	400 M ²
	NET120	Netz 10x20 m**	200 M ²
	NET122	Netz 15x20 m**	300 M ²
	NET104	Netz 20x20 m**	400 M ²
	NET104B1	Netz 20x50 m**	1000 M ²
	NET104C	Netz 25x25 m**	625 M ²
	NET104E	Netz 30x30 m**	900 M ²
	NET110	Netz 10x100 m**	1000 M ²
	NET116	Netz 20x100 m**	2000 M ²

FARBE	REF.	BESCHREIBUNG	VPE
STEINFARBEN	NET108	Netz 5x5 m**	25 M ²
	NET108A	Netz 5x10 m**	50 M ²
	NET106	Netz 10x10 m**	100 M ²
	NET117	Netz 20x20 m**	400 M ²
	NET107	Netz 10x100 m**	1000 M ²
	NET119	Netz 20x100 m**	2000 M ²

FARBE	REF.	BESCHREIBUNG	VPE
WEISS	NET123	Netz 10x10 m**	100 M ²
	NET123C	Netz 10x100 m**	1000 M ²

FARBE	REF.	BESCHREIBUNG	VPE
M1	FLAMMSCHUTZ MI SCHWARZ/ROT		
	NET303	Netz 10x10 m	100 M ²
	NET304	Netz 20x20 m	400 M ²
	NET310	Netz 10x100 m	1000 M ²

ZERTIFIKAT NR. 18534-14 AUF ANFRAGE

PE-NETZE * "STARE" IN MW. 28MM / 43G/M²

FARBE	REF.	BESCHREIBUNG	VPE
SCHWARZ	NET128A	Netz 5x5 m**	25 M ²
	NET128	Netz 10x10 m**	100 M ²
	NET129	Netz 10x100 m**	1000 M ²

FARBE	REF.	BESCHREIBUNG	VPE
STEINFARBEN	NET126	Netz 5x5 m**	25 M ²
	NET127	Netz 10x10 m**	100 M ²
	NET130	Netz 10x100 m**	1000 M ²

PE-NETZE * "SPATZEN" IN MW. 19MM / 71G/M²

FARBE	REF.	BESCHREIBUNG	VPE
SCHWARZ	NET111	Netz 5x5 m**	25 M ²
	NET101	Netz 10x10 m**	100 M ²
	NET1010A	Netz 10x20 m**	200 M ²
	NET101A	Netz 15x15 m**	225 M ²
	NET102	Netz 20x20 m**	400 M ²
	NET112	Netz 10x100 m**	1000 M ²

FARBE	REF.	BESCHREIBUNG	VPE
STEINFARBEN	NET114	Netz 5x5 m**	25 M ²
	NET105	Netz 10x10 m**	100 M ²
	NET113	Netz 10x100 m**	1000 M ²

FARBE	REF.	BESCHREIBUNG	VPE
WEISS	NET124	Netz 10x10 m**	100 M ²
	NET124C	Netz 10x100 m**	1000 M ²

FARBE	REF.	BESCHREIBUNG	VPE
M1	FLAMMSCHUTZ MI SCHWARZ/ROT		
	NET301	Netz 10x10 m	100 M ²
	NET312	Netz 10x100 m	1000 M ²

ZERTIFIKAT NR. 18534-14 AUF ANFRAGE

SONDERFLÄCHE AUF MASS NUR AUF ANFRAGE DER ENDGÜLTIGE VERKAUFSPREIS WIRD AUF ANFRAGE MITGETEILT.

ACHTUNG : Extrakosten in €/m² wenn die Breite o. Länge kleiner als 5 Meter ist.

* UNSERE NETZE SIND KEINE FALLSCHUTZNETZE; NUR FÜR VOGELSCHUTZ GEEIGNET.
** NICHT M1/B1 KLASSEIFIZIERT



POLYETHYLEN NETZE

SCHÜTZEN SIE IHRE GEBÄUDE !



Ein Vogelschutzsystem geeignet für verschiedene Gebäudevolumen



NETZE AUS TRANSPARENTEM PERLONDRAHT GEKNÜPFT, FARBLÖS, QUADRATISCH / MAX. LÄNGE 100MM / AUF MASSGESCHNITTEN

REF.	BESCHREIBUNG	VPE
mw. 50mm / STÄRKE 0,60mm / BAHNBREITE 2, 5, 10 UND MAX. 15M		
TAUBEN	NETZ5060-1	Perlondrahtnetz Mw. 50 unter 10 qm
	NETZ5060-2	Perlondrahtnetz Mw. 50 ab 11 bis 20 qm
	NETZ5060-3	Perlondrahtnetz Mw. 50 ab 21 bis 50 qm
	NETZ5060-4	Perlondrahtnetz Mw. 50 ab 51 bis 100 qm
	NETZ5060-5	Perlondrahtnetz Mw. 50 ab 101 bis 500 qm
	NETZ5060-6	Perlondrahtnetz Mw. 50 ab 501 qm

REF.	BESCHREIBUNG	VPE
mw. 30mm / STÄRKE 0,40mm / BAHNBREITE 2, 5, UND MAX. 10M		
STARE	NETZ3040-1	Perlondrahtnetz Mw. 30 unter 10 qm
	NETZ3040-2	Perlondrahtnetz Mw. 30 ab 11 bis 20 qm
	NETZ3040-3	Perlondrahtnetz Mw. 30 ab 21 bis 50 qm
	NETZ3040-4	Perlondrahtnetz Mw. 30 ab 51 bis 100 qm
	NETZ3040-5	Perlondrahtnetz Mw. 30 ab 101 bis 500 qm
	NETZ3040-6	Perlondrahtnetz Mw. 30 ab 501 qm

REF.	BESCHREIBUNG	VPE
mw. 30mm / STÄRKE 0,60mm / BAHNBREITE 2, 5 UND MAX. 10M		
STARE	NETZ3060-1	Perlondrahtnetz Mw. 30 unter 10 qm
	NETZ3060-2	Perlondrahtnetz Mw. 30 ab 11 bis 20 qm
	NETZ3060-3	Perlondrahtnetz Mw. 30 ab 21 bis 50 qm
	NETZ3060-4	Perlondrahtnetz Mw. 30 ab 51 bis 100 qm
	NETZ3060-5	Perlondrahtnetz Mw. 30 ab 101 bis 500 qm
	NETZ3060-6	Perlondrahtnetz Mw. 30 ab 501 qm

REF.	BESCHREIBUNG	VPE
mw. 20mm / STÄRKE 0,40mm / BAHNBREITE 2, 5, UND MAX. 10M		
SPATZEN	NETZ2040-1	Perlondrahtnetz Mw. 20 unter 10 qm
	NETZ2040-2	Perlondrahtnetz Mw. 20 ab 11 bis 20 qm
	NETZ2040-3	Perlondrahtnetz Mw. 20 ab 21 bis 50 qm
	NETZ2040-4	Perlondrahtnetz Mw. 20 ab 51 bis 100 qm
	NETZ2040-5	Perlondrahtnetz Mw. 20 ab 101 bis 500 qm
	NETZ2040-6	Perlondrahtnetz Mw. 20 ab 501 qm

NETZE AUS TRANSPARENTEM PERLONDRAHT IN QUADRATISCHER MASCHENSTELLUNG

REF.	BESCHREIBUNG	VPE
mw. 50mm / STÄRKE 0,60mm / TRANSPARENT / GEKNÜPFT:		
NETZ502	Netz 10x10 m**	100 M ²

Netze auf Maß nur auf Anfrage !

FLAMMSCHUTZ NACH DIN 81, SCHWER ENTFLAMMBAR DIN 4102-1 POLYETHYLEN-NETZ, QUADRATISCH, SCHWARZ O. STEINFARBEN, Ø 1 MM



REF.	BESCHREIBUNG	VPE
MASCHENWEITE 50MM IN SCHWARZ ODER STEINFARBEN		
TAUBEN	NETZ50B1-25	Standardfläche von 5 x 5 m 25 m ²
	NETZ50B1-50	Standardfläche von 5 x 10 m 50 m ²
	NETZ50B1-100	Standardfläche von 10 x 10 m 100 m ²
	NETZ50B1-200	Standardfläche von 10 x 20 m 200 m ²
	NETZ50B1-400	Standardfläche von 20 x 20 m 400 m ²
	NETZ50B1-1000-1	Standardfläche von 20 x 50 m 1000 m ²
	NETZ50B1-1000	Standardfläche von 10 x 100 m 1000 m ²
	NETZ50B1-2000	Standardfläche von 20 x 100 m 2000 m ²

REF.	BESCHREIBUNG	VPE
MASCHENWEITE 30MM IN SCHWARZ ODER STEINFARBEN		
STARE	NETZ30B1-25	Standardfläche von 5 x 5 m 25 m ²
	NETZ30B1-50	Standardfläche von 5 x 10 m 50 m ²
	NETZ30B1-100	Standardfläche von 10 x 10 m 100 m ²
	NETZ30B1-200	Standardfläche von 10 x 20 m 200 m ²

REF.	BESCHREIBUNG	VPE
MASCHENWEITE 20MM IN SCHWARZ ODER STEINFARBEN		
SPATZEN	NETZ20B1-25	Standardfläche von 5 x 5 m 25 m ²
	NETZ20B1-50	Standardfläche von 5 x 10 m 50 m ²
	NETZ20B1-100	Standardfläche von 10 x 10 m 100 m ²
	NETZ20B1-200	Standardfläche von 10 x 20 m 200 m ²

Netze auf Maß nur auf Anfrage !



NETZ ZUBEHÖR

SCHÜTZEN SIE IHRE GEBÄUDE !



Ein Vogelschutzsystem geeignet für verschiedene Gebäudevolumen



ZUBEHÖR FÜR NETZE

REF.	BESCHREIBUNG	VPE
REIßVERSCHLÜSSE		
NET140	Reißverschl. Steinfarben	0,50 M
NET141	Reißverschl. Steinfarben	1 M
NET142	Reißverschl. Steinfarben	2 M
NET143	Reißverschl. Schwarz	0,50 M
NET144	Reißverschl. Schwarz	1 M
NET145	Reißverschl. Schwarz	2 M

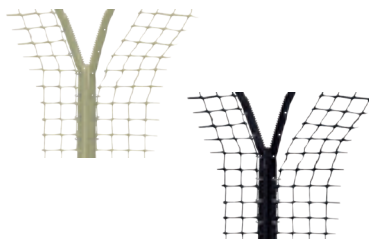

- ermöglicht den Zugang zu bestimmten Bereichen nach der Installation des Netzes.
- Einbaufertig (vorgelocht) für eine Befestigung mit Klammern am Netz.
- 3,50 - 4,00 cm breit

KLAMMERZANGE		
NET009	Klammerzange	1 St.
NET012A	Klammer aus Edelstahl	1000
NET013A	Klammer aus Aluminium	1000



- Das Werkzeug um Netze mit einer Hand am Seil zu befestigen.
- Wichtig:
 - jede Masche muss am Seil festgeklammert werden.
 - Die Klammer (in Alu o. Edelstahl) sind in Kartons von 1000 Stck. verpackt

FIXNET®		
NET021	Fixnet® ohne Klebeband	500
NET022	Fixnet® mit Klebeband (gebrauchsfertig)	500

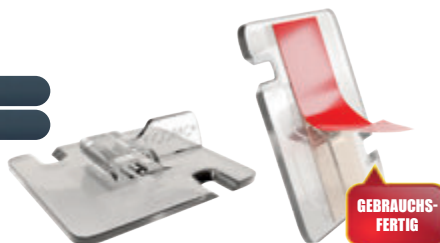

- Aus reinem Polycarbonat (100%), UV-beständig.
- Maß: 30 x 35 mm und max. 10 mm dick



ÖSENBOLZEN		
NET032	Ösenbolzen aus Zink	1 St.
NET033	Ösenbolzen aus Edelstahl	1 St.



Die Ösenbolzen dienen zur Standardbefestigung der Ecken von Netzen; sie können aber auch zur Abstützung der Querseile großer Netze verwendet werden.



NETZ ZUBEHÖR

SCHÜTZEN SIE IHRE GEBÄUDE !



Ein Vogelschutzsystem geeignet für verschiedene Gebäudevolumen



REF.	BESCHREIBUNG	VPE
------	--------------	-----

SPANNSEIL

NET007A	Seil Ø 2 mm 7/7 Edelstahl	50 m-Rolle
NET007-1	Seil Ø 2 mm 7/7 Edelstahl	100 m-Rolle
NET007-2	Seil Ø 2 mm 7/7 Edelstahl	250 m-Rolle
NET020A	Seil Ø 2 mm 7/7 galvanisiert	50 m-Rolle



- Wird als Standard-Träger der Netze verwendet.
- Es verbindet Elastizität und Widerstand.
- in Edelstahl oder galvanisiert

SEILSPANNER

NET016	Seilspanner M6 aus Edelstahl	Einheit
--------	------------------------------	---------



Aus Edelstahl mit Ring & Haken zum Spannen des Seiles.

PE-GARN

NET115	PE-GARN, UV Ø 3 mm	250-Rolle
--------	--------------------	-----------



Polyethylenseil für Netze in Farbe schwarz.

RINGSCHRAUBEN

NET040	Ringschraube 40 mm aus Zink	100
NET040ES	Ringschrauben 40 mm Edelstahl	100
NET132	Plastikdübel 6 mm	100

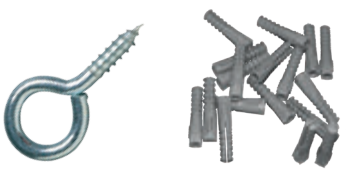

Diese Befestigungen können direkt in Holz oder Stein (mit einem Nylondübel) geschraubt werden.

SEILKLEMMME

NET017	Seilklemme (Alu) f. 2mm Seil	100
NET017CU	Seilklemme (Kupfer) f. 2 mm Seil	100

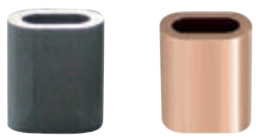

Diese Seilklemmen in Alu o. Kupfer erlauben die Befestigung des Seiles am Seilspanner

PRESSWERKZEUG

NET010	Presswerkzeug f. Seilklemme	1 St.
--------	-----------------------------	-------



Das Werkzeug um Seilklemmen zu befestigen am Seil.

SEILHALTER FÜR T-TRÄGER

NET902	8-14mm/T-Träger Edelstahlklammer	100 St.
NET902-1	9-15mm / T-Träger Edelstahlklammer	1 St.
NET905	Klammer f. T-Träger	1 St.



Für eine parallele Seilführung an T-Träger:

- NET902 mit 1 m. Freiraum zwischen 2 Klipps (für T-Träger von 8-14 mm)
- NET902-1 mit 1 m. Freiraum zwischen 2 Klipps (für T-Träger v. 9-15 mm)
- NET905 mit 3 bis 5 m. Freiraum zwischen 2 Klipps (für T-Träger bis 23 mm)

SCHLAGÖSEN

NET080	Schlagösen Ø 2 mm, L=4,8 cm	50
--------	-----------------------------	----



- Wird direkt in festen Unterlagen (Beton, Ziegel, Naturstein) geschlagen.
- Überprüfen Sie vorher die Kompatibilität der Ösenbolzen mit den Unterlagen.

WAND-SEILHALTER

NET902-1	Wand-Seilhalter in V4A, Stärke 1,2 mm	1 St.
----------	---------------------------------------	-------



für eine Befestigung mittels 2-Komponenten Kleber o. Selbstbohrschrauben





Spanndraht-System um das Landen der Tauben an Gebäudekanten zu vermeiden. Empfohlen bei schwachem Druck der Tauben.



DIE WIRKUNG

Einmal installiert verhindert BIRDWIRE, dank dem Federeffekt des Spanndrahtes, das Landen der Tauben an den Gebäudekanten.

Durch die Vibrationen des Drahtes können die Tauben sich nicht immobilisieren.

DIE BESONDERE MERKMALE

- Vielseitiges System
- Kann fast auf allen Untergründen angebracht werden.
- Diskret
- Ungefährlich

DER SCHUTZ

- Jede Art von Gebäudekanten
- Dächer
- Dachrinnen
- Fensterbretten

DIE BESCHREIBUNG

Der mit Nylon beschichtete Edelstahldraht wird mittels einer Feder an einem Halter im Mauerwerk oder an Dachrinnen gespannt.

Die Halter, Federn und Drähte sind aus Edelstahl.

DIE ANWENDUNG

BIRDWIRE ist für alle Untergründe geeignet (Zink, Holz, Stein,)

- Wird mit Spreizdübel im Mauerwerk befestigt.





Spanndraht-System um das Landen der Tauben an Gebäudekanten zu vermeiden. Empfohlen bei schwachem Druck der Tauben.



TRÄGER-ELEMENT

REF.	BESCHREIBUNG	VPE
BIR004	Einzelpin aus Edelstahl L = 11 cm	100 St.

Die Einzelpins Ø 4 mm sind aus Edelstahl u. haben eine flache Steckspitze mit Loch, um Verschleiß des Drahtes zu vermeiden.

Fase am Ende des Einzelpins vereinfacht die Einführung in den Spreizdübel.
An durch Tauben belebten Gebäudesimsen, empfehlen wir die Anbringung der Einzelpins im Abstand von 0,60 m und Höhe von 11 cm.

• Schutzbreite: 3 cm



SPREIZDÜBEL

REF.	BESCHREIBUNG	VPE
BIR010	Spreizdübel L = 25 mm / Ø 4 mm	100 St.

Die Spreizdübel werden verwendet um die Einzelpins im Untergrund wie Stein, Beton, usw... zu befestigen. Sie sind aus thermoformbaren Nylon mit einer hohen Beständigkeit.

Der flache Kopf passt genau auf den Untergrund und die Form der geriffelten Kante am Ende des Dübels garantiert die dauerhafte Befestigung.

Denken Sie an die Dichtung jeder Dübel im Untergrund.



EDELSTAHLFEDER

REF.	BESCHREIBUNG	VPE
BIR009	Feder BIRDWIRE L = 36 mm / Ø 7 mm	100 St.

Edelstahlfeder mit offener Öse an einer Seite für eine einfachere Befestigung am Einzelpin und einem gespaltenen zylindrischen Splint.



EDELSTAHLDRAHT

REF.	BESCHREIBUNG	VPE
BIR001	Edelstahldraht	100 m.-Rolle

Edelstahldraht aus 7 Fäden mit UV-stabisiertem Nylon ummantelt hat einen Durchmesser von 0,7 mm und eine Widerstandskraft bis 22 kg.



KLEMMHÜLSEN

REF.	BESCHREIBUNG	VPE
BIR012	Klemmhülse	100 St.

Die vernickelten Kupferklemmhülsen werden zur Befestigung des Kabels an der Edelstahlfeder o. am Einzelpin verwendet.

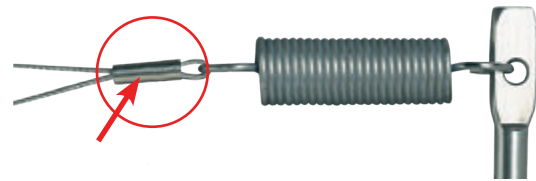

DACHRINNENKLIPP AUS EDELSTAHL

REF.	BESCHREIBUNG	VPE
BIR019	Dachrinnenklip	10 St.

Passt auf fast alle Randleisten.

Wird mit dem Bolzen nach innen befestigt (jeder 0,60 M.)
Die kleinen Klauen vermeiden das seitliche Rutschen.

• Schutzbreite: 3 cm



KLIPP FÜR DÄCHER U. KABEL AUS EDELSTAHL

REF.	BESCHREIBUNG	VPE
BIR026	Dachrinnenklip	10 St.

Erlaubt die Befestigung an Dächern und Kabel.
Sie werden im Abstand von 0,60 m mit der Schraube am Dachziegel befestigt.

Die kleinen Klauen verhindern das seitliche Rutschen.

• Schutzbreite: 3 cm



ZUBEHÖR

SCHLAGÖSEN

Ref.: NET080

Beschreibung: Schlagösen L = 4,8 cm

VPE: 50 St.

Speziell f. Fensterbrettern;
Bohrung 2,7 mm

Wird in festen Unterlagen (Beton, Ziegel, Naturstein) geschlagen.

Überprüfen Sie vorher die Kompatibilität der Ösenbolzen mit den Unterlagen.





Spanndraht-System um das Landen der Tauben an Gebäudekanten zu vermeiden. Empfohlen bei schwachem Druck der Tauben.



3-ER FIRSTHALTER

REF.	BESCHREIBUNG	VPE
BIR200	3-er Firsthalter	1 St.

Wird im Abstand von 0,60 cm mit der Schraube am Firstdachziegel befestigt.

Der Firsthalter wird auf die passende Länge auseinander gezogen, an die Firstdachziegelform gebogen und angepasst, geklemmt und verschraubt.

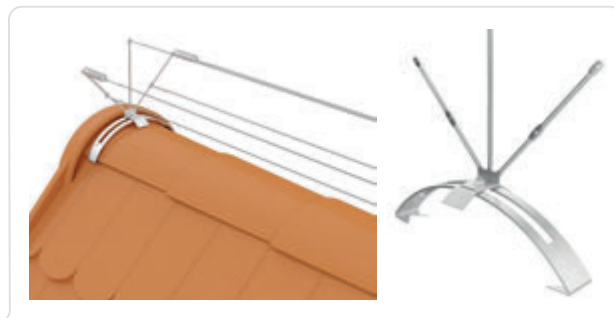

SPANNDRAHT FÜR ROHRE

REF.	BESCHREIBUNG	VPE
1er Pin 98 mm lang mit Unterflugschutz		
BIR1064	für Rohre Ø ca. 25 mm	1 St.
BIR10663	für Rohre Ø 35-40 mm	1 St.
BIR10621	für Rohre Ø 40-50 mm	1 St.
BIR1064060	für Rohre Ø 40-60 mm	1 St.
BIR10622	für Rohre Ø 50-60 mm	1 St.
BIR10623	für Rohre Ø 60-70 mm	1 St.
2er Pin 98 mm lang mit Unterflugschutz		
BIR1060	für Rohre Ø 70-80 mm	1 St.
BIR1061	für Rohre Ø 100-110 mm	1 St.

Alle Rohrhalter werden mit M5 Mutter und M5 Schraube aus 1.401 Edelstahl rostfrei geliefert. Ref. 1064060 ist inkl. Schneckengewinde.

Rohre schützen Sie optimal gegen Tauben mit die 1-reihigen oder 2-reihigen Drahtverspannungen auf Spezial-Rohrhalter.
Der Taubenschutz ist für runde oder ovale Bereiche (z.B. Rohre, Fahnenstangen oder Reklamehalter) konstruiert.

Wir empfehlen eine Anbringung alle 60 cm.

Dieses System bietet eine 1-reihige Drahtführung (z.B. bei Rohren mit $\text{Ø} > 60$ mm) mit übereinander (Unterflugschutz) parallel laufende Spanndrähte oder zwei - V-förmig - geordnete Pins mit Unterflugschutz (ab $\text{Ø} 70$ mm).

Die Haltepins sind auf einem Rohrhalter (einer Schelle, die an den Enden Laschen aufweist) vormontiert.

Der Halter wird an den Rohren mit einer durch die Laschen durchgezogener Schraube befestigt und verschraubt. Plattenbreite : 30 mm

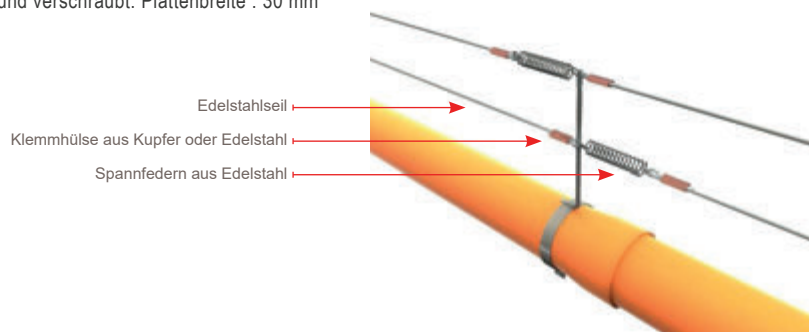
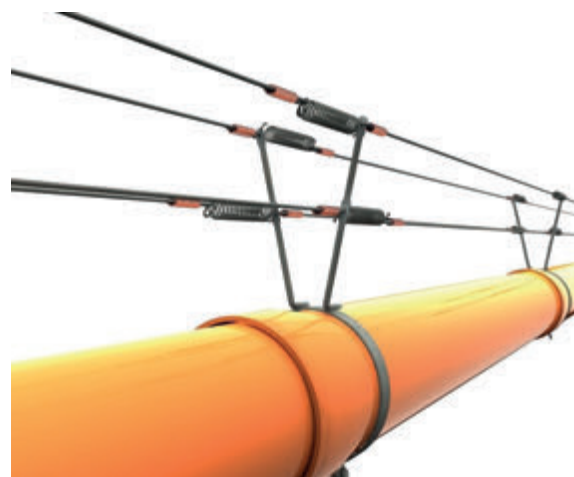



Spanndraht-System um das Landen der Tauben an Gebäudekanten zu vermeiden. Empfohlen bei schwachem Druck der Tauben.



SPANNDRAHTHALTERUNGEN

Nur für Zonen mit schwachem Druck der Tauben.

- Plattenbreite : 30 mm
- Plattenstärke : 2 mm
- Pinstärke : 4 mm
- Pinlänge : 98 mm
- Technologie : Punktschweißst
- Material: 1.4301 Edelstahl, rostfrei, Oberfläche unbehandelt



REF.	BESCHREIBUNG	VPE
Schutzbreite bis 5 cm / Plattenlänge 3,6 cm		
BIR1048	1er Pin auf Platte	10 o. 50 St.
BIR10481	1er Pin auf Platte mit Unterflugschutz	10 o. 50 St.
Schutzbreite bis 10 cm / Plattenlänge 6 cm		
BIR1052	2er Pin auf Platte	10 o. 50 St.
BIR1051	2er Pin auf Platte mit Unterflugschutz	10 o. 50 St.
Schutzbreite bis 15 cm / Plattenlänge 11 cm		
BIR1053	3er Pin auf Platte	10 o. 50 St.
BIR1055	3er Pin auf Platte mit Unterflugschutz	10 o. 50 St.
Schutzbreite bis 20 cm / Plattenlänge 16 cm		
BIR10540	4er Pin auf Platte	10 o. 50 St.
BIR1054	4er Pin auf Platte mit Unterflugschutz	10 o. 50 St.
Schutzbreite bis 25 cm / Plattenlänge 21 cm		
BIR10505	5er Pin auf Platte nur mit Unterflugschutz	10 o. 50 St.
Schutzbreite bis 30 cm / Plattenlänge 26 cm		
BIR10506	6er Pin auf Platte nur mit Unterflugschutz	10 o. 50 St.

Auf Anfrage: 7er Pins bis 11er Pins auf Platte nur mit Unterflugschutz für eine Schutzbreite von 35 bis 55 cm





nur für einen schwache Druck von Tauben



● DIE WIRKUNG

CABLE BIRD® vermeidet, dank seiner Doppelwirkung von Dreh- und Federeffekt, das Landen der Tauben.

Beim Versuch der Landung, dreht die Stange sich um die eigene Achse (Dreheffekt-Patent von **ECOPIC**) und vibriert (Federeffekt).

● DIE BESONDERE MERKMALE

- Schnelle Anbringung durch Kleben
- Doppel-Effekt für eine optimale Lösung
- Diskret
- Ungefährlich
- Preisgünstig

Ohne Bohrungen; beschädigt nicht den Untergrund

● DER SCHUTZ

- Jede Art von Gebäude
- Gesimse
- Dachrinnen
- Handläufe
- Fensterbänke

● DIE BESCHREIBUNG

Das Drahtstangen-System aus **STEELINOX®** (Produkt- u. Marken von **ECOPIC**) auf UV-beständige Polykarbonat Haltern wird auf die zu schützende Oberflächen geklebt.

Die Haken können einzeln oder doppelt sein für eine Verwendung von 1 o. 2 Stangen und ermöglicht so einen verstärkte Schutz.

CABLE BIRD® hat 5 Jahren Produktgarantie

● DIE ANWENDUNG

CABLE BIRD® ist für alle Untergründe geeignet (Zink, Holz, Stein,)
Sehr schnelle Anbringung durch Kleben mit neutralem Silikon.

Für ein optimales Kleben : **SELFIXING®** Silikonkleber.





nur für einen schwache Druck von Tauben



CABLE BIRD® I

REF.	BESCHREIBUNG	VPE
CBD104	Cable Bird® einzeln	50 m.

- 1 Modul: 50 cm lang x 3,7 cm breit x 9 cm hoch
- VPE: 1 Karton von 58 x 15 x 7 cm = 1,835 kg
- Schutzbreite von 3,7 bis 6,7 cm

1 Set enthält:

- 200 UV-beständige Polykarbonat-Halter
- 200 Haken aus **STEELINOX**® - Ø 1,2 mm – H. 9 cm
Das Material hat eine hohe Widerstandsfähigkeit u. ermöglicht darum einen hohen Wirkungsgrad.
Doppel Federeffekt durch die Kombination von Stangen und Haken.
- 100 Stangen aus **STEELINOX**® L. 50 cm – Ø 1,4 mm

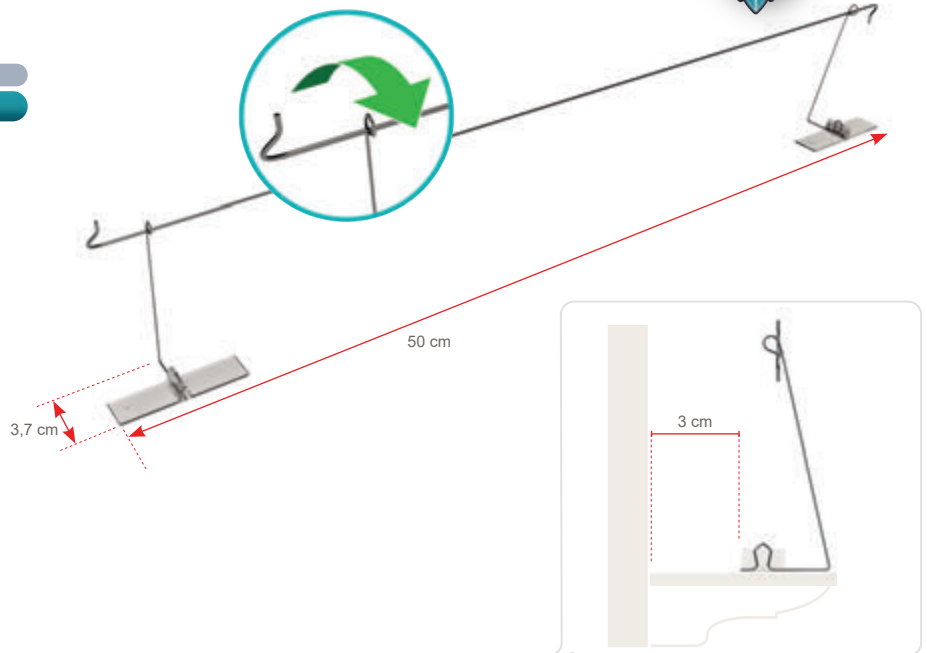

CABLE BIRD® II

REF.	BESCHREIBUNG	VPE
CBD105	Cable Bird® doppelt	50 m.

- 1 Modul: 50 cm lang x 5 cm breit x 9 cm hoch
- VPE: 1 Karton von 58 x 15 x 7 cm = 2,752 kg
- Schutzbreite von 5 bis 8 cm

1 Set enthält:

- 200 UV-beständige Polykarbonat-Halter
- 200 Haken aus **STEELINOX**® - Ø 1,2 mm – H. 9 cm
Das Material hat eine hohe Widerstandsfähigkeit u. ermöglicht darum einen hohen Wirkungsgrad.
Doppel Federeffekt durch die Kombination von Stangen und Haken.
- 200 Stangen aus **STEELINOX**® L. 50 cm – Ø 1,4 mm

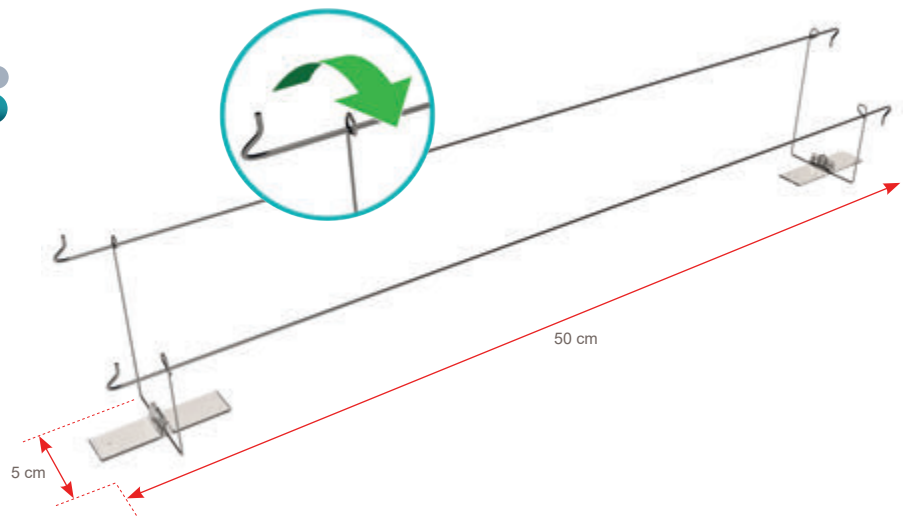



SELFIXING®

Ref.: SIL002 1 Kartusche = 280 ml.

Beschreibung: Silikon Selfixing®

- Verarbeitungstemperatur: +5°C / +30°C
- Temperaturbeständigkeit: -40°C / +150°C



SILIKON ZWPRO BC-230

Ref.: BC230 1 Kartusche = 310 ml.

- nur auf saubere u. trockene Unterlagen
- Verarbeitungstemperatur: -20°C / +40°C
- Temperaturbeständigkeit: -40°C bis +180°C

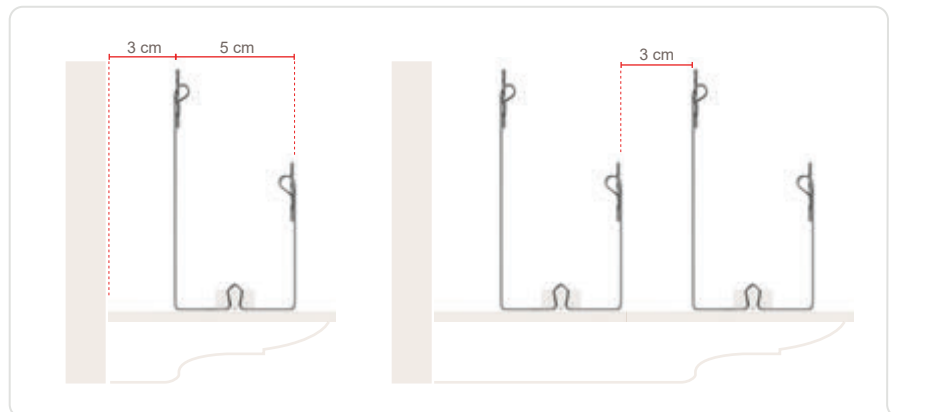



Spanndraht-System mit Federeffekt um das Landen der Tauben an Gebäudekanten zu vermeiden. Empfohlen bei schwachem Druck der Tauben.



● DIE WIRKUNG

Einmal installiert verhindert **CABLE BIRD® WIRE**, dank dem Federeffekt des Spanndrahtes, das Landen der Tauben an den Gebäudekanten. Durch die Vibrationen des Drahtes können die Tauben sich nicht immobilisieren.

● DIE BESONDERE MERKMALE

- Diskret
- Schnelle Anbringung
- Sehr sparsam weil preisgünstig
- Keine Verletzungsgefahr
- Ideal für Fensterbänke und Gesimse

Beschädigt nicht den Untergrund;
wird geklebt, ohne Bohrungen

● DER SCHUTZ

- Jede Art von Gebäudekanten
- Gesimse
- Dachrinnen
- Fensterbänke
- Balustraden
- Betriebsanlagen

● DIE BESCHREIBUNG

Der mit Nylon beschichtete Edelstahldraht wird an einem Haken (der als Feder dient) gespannt.

Der Haken aus **STEELINOX®** des **CABLE BIRD® WIRE** Systems ermöglicht eine Biegung von 1 cm.

CABLE BIRD® WIRE hat 5 Jahren Produktgarantie.

● DIE ANWENDUNG

CABLE BIRD® WIRE ist für alle Untergründe geeignet (Zink, Holz, Stein,)

Für eine optimale Haftung
Polyurethankleber





Spanndraht-System mit Federeffekt um das Landen der Tauben an Gebäudekanten zu vermeiden. Empfohlen bei schwachem Druck der Tauben.



CABLE BIRD® WIRE 1

REF.	BESCHREIBUNG	VPE
CBW001	Cable Bird® Wire 1-reihig	100 m.

- Produktdimension: 50 cm lang x 3,7 cm breit x 9 cm hoch
- VPE: 1 Karton von 23 x 19 x 12 cm = 1,46 kg
- Schutzbreite von 3,7 bis 6,7 cm

1 Set enthält:

- 250 UV-beständige Polykarbonat-Halter
- 250 Haken aus **STEELINOX**® - Ø 1,2 mm – H. 9 cm
Das Material hat eine hohe Widerstandsfähigkeit u. ermöglicht darum einen hohen Wirkungsgrad.
Eine Federwirkung durch die Kombination von Edelstahl draht und Haken.
- 100 m-Rolle Edelstahl draht ummantelt Ø 0,7 mm
- 200 Klemmhülsen

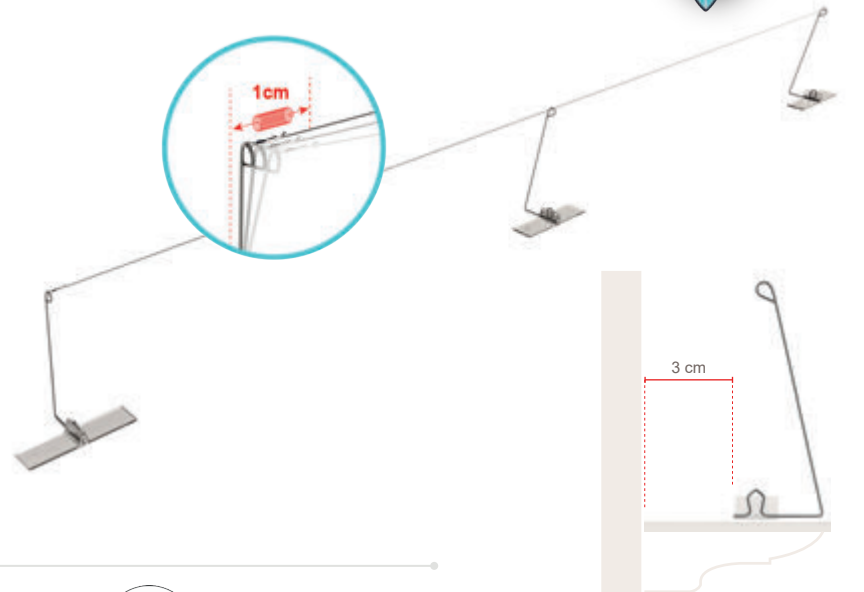
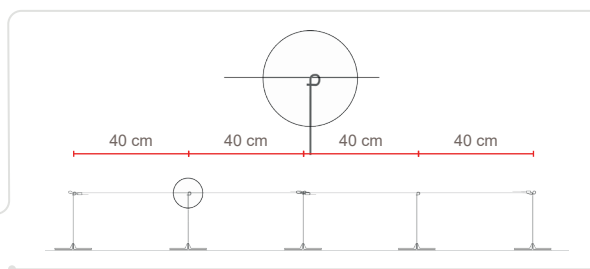

CABLE BIRD® WIRE 2

REF.	BESCHREIBUNG	VPE
CBW002	Cable Bird® Wire 2-reihig	100 m.

- Produktdimension: 50 cm lang x 5 cm breit x 9 cm hoch
- VPE: 1 Karton von 23 x 19 x 12 cm = 2,08 kg
- Schutzbreite von 5 bis 8 cm

1 Set enthält:

- 250 UV-beständige Polykarbonat-Halter
- 250 Haken aus **STEELINOX**® - Ø 1,2 mm – H. 9 cm
Das Material hat eine hohe Widerstandsfähigkeit u. ermöglicht darum einen hohen Wirkungsgrad.
Eine Federwirkung durch die Kombination von Edelstahl draht und Haken.
- 2 x 100 m-Rolle Edelstahl draht ummantelt Ø 0,7 mm
- 400 Klemmhülsen

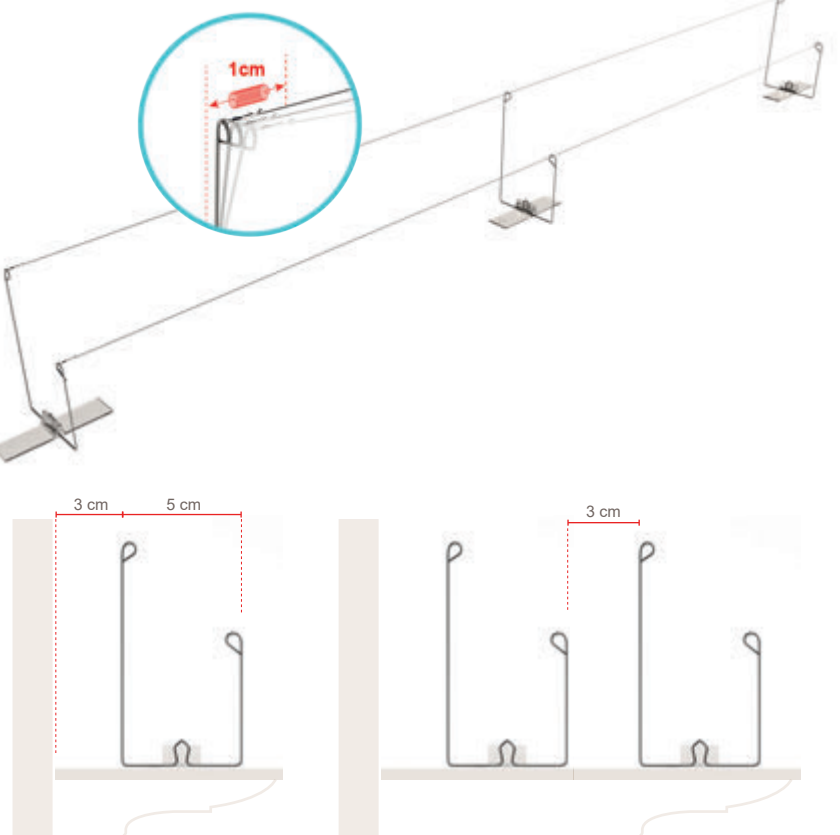



Das Elektrosystem empfohlen für schwachen, mittelmäßigen u. starken Druck der Vögel.



DIE WIRKUNG

BIRD-OUT® ermöglicht wirklich eine richtige Vogelabwehrschutz. Die Elemente folgen dank Ihrer Biegsamkeit der Architekturgestaltung und erhalten so die Ästhetik der zu schützenden Bereiche.

DIE BESONDERE MERKMALE

- Schnelle Anbringung
- Anwendbar an allen Oberflächen
- Diskret
- Beschädigt nicht die Oberfläche, weil keine Bohrungen
- In Edelstahl

DER SCHUTZ

- Steil- u. Flachdächer
- Brücken
- Statuen
- Gesimse, Giebfelder
- Kirchtürme
- Innenhöfe
- Straßenlaternen

DIE BESCHREIBUNG

BIRD-OUT® verwendet elektrische Sequenzen. Der Generator ist ausgestattet mit einem Kondensator, der eine abstoßende Wirkung erzeugt (nach EU-Normen), ohne Verletzungsgefahr für die Vögel.

- System mit 1 m lange Stangen Ø 2 mm aus Edelstahl.
- Einfach zu biegen um der Architekturgestaltung zu folgen.
- Kleine Edelstahlfedern ermöglichen einer einfachen Richtungsänderung.

BIRD-OUT® hat 10 Jahren Produktgarantie (Generator nicht eingeschlossen)

DIE ANWENDUNG

BIRD-OUT® passt auf alle Oberfläche (Zink, Holz, Stein)

Optimale Verarbeitungstemperaturen:
• Zwischen +5°C und +30°C, vom Regen geschützt.

Eine schnelle, einfache u. genaue Anbringung:
durch Kleben mit **SELFIXING®** Silikonkleber;

Eine Anbringung in öffentliche zugängliche Bereiche wie z. B. Fensterbrette ist nicht ratsam.

Das Installieren von Warningschildern ist vorgeschrieben.

WARTUNG OBLIGATORISCH Kontaktieren Sie uns für Details



Zertifikationen auf Anfrage; Bilder u. Skizzen sind unverbindlich-06/23 -Alle Rechte vorbehalten ©2023





Das Elektrosystem empfohlen für schwachen, mittelmäßigen u. starken Druck der Vögel.



BIRD-OUT® - EDELSTAHL

REF.	BESCHREIBUNG	VPE
BDO107	Bird-out® Edelstahl	20 M

1 Set BIRD-OUT® enthält:

- 40 x 1 m-Stange aus Edelstahl Ø 2mm
- 40 x Polykarbonat - Halter, UV-beständig
- 2 x Verbindungsfeder L. 50 cm
- 2 x Kabelschuh 3 Verbindungen
- 2 wärmeschrumpfende Isolierhülle

VPE: 10 x 10 x 100 cm = 1,4 kg
Schutzbreite: auf Anfrage in Betriebsanleitung beschrieben

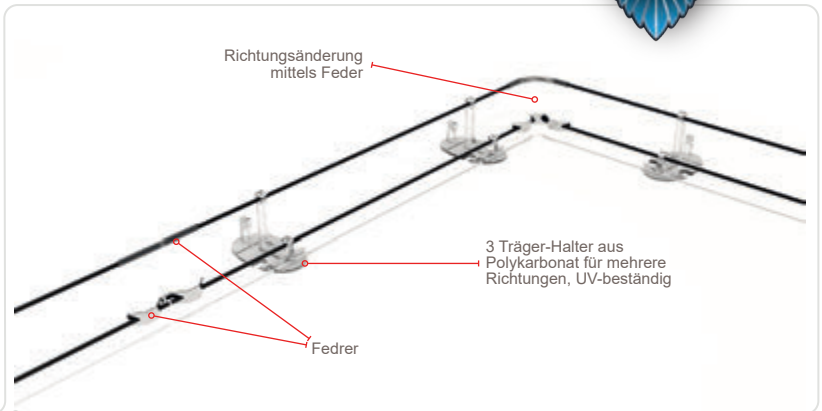

POLYKARBONATHALTER

REF.	BESCHREIBUNG	VPE
BDO012	Polykarbonathalter	pro St.

- 3-reihiger Polykarbonathalter für mehrere Richtungen, UV-beständig
- Anti-Lichtbogen System; verhindert Regentropfenbildung
- An denkmalgeschützten Gebäuden müssen 3 Halter/pro m. angebracht werden.

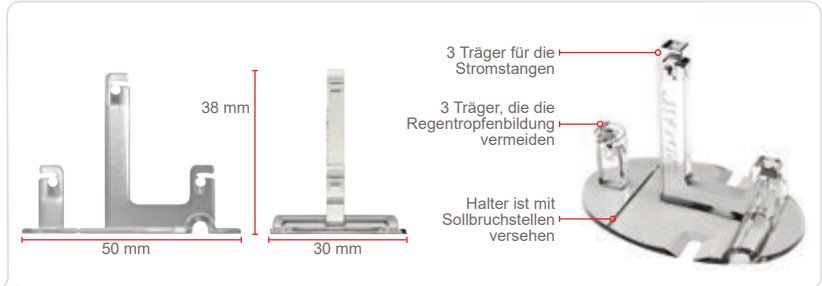

STANGEN

REF.	BESCHREIBUNG	VPE
BDO014	1 m-Stange aus Edelstahl	pro St.

- 1 m-Stange aus Edelstahl Ø 2 mm einfach auf die gewünschte Länge abschneiden.
- Möglichkeit die Stangen zu biegen, um der Gebäudegestaltung zu folgen.



EDELSTAHLFEDER

REF.	BESCHREIBUNG	VPE
BDO017	Bird-Out® Feder	pro St.

- Länge: 50 cm

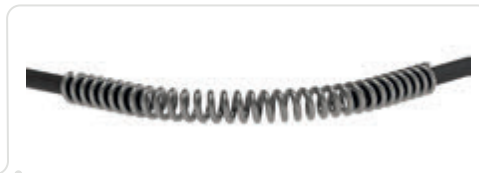

KABELVERBINDUNG

REF.	BESCHREIBUNG	VPE
BDO018	Kabelschuh f. 3 Verbindungen	pro St.
EVO045	Isolierhülle, schwarz	pro St.

- Für eine Verbindung zwischen den Stangen u. dem 5000V-Kabel
- Norm EN50143
- Ermöglicht die Überbrückung.
- Wärmeschrumpfende Isolierhülle in schwarz o. weiß

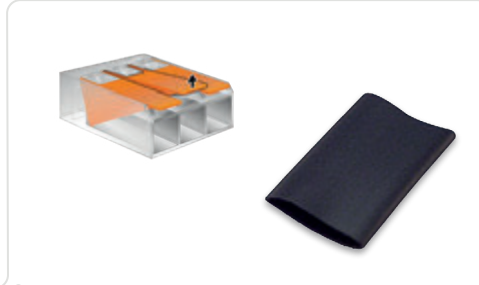

ZUBEHÖR

DOUBLE CABLE

Ref.: EVO100
Beschr.: Doppeltes Bird-out®-Kabel
VPE: Spule von 50 M

- Zur sicheren Verbindung zweier voneinander entfernter Stellen der BIRD-OUT®-Schaltung.
- Doppelkabel mit RZ-Flammschutz-PVC-Mantel und mehradrigem Kupferleitmaterial.
- Hellgraue Farbe, hat eine schwarze Ummantelung und eine weitere rote, um die Seite ⊕ zu lokalisieren, ideal beim Durchqueren einer Rutsche.
- Standard-IEC 60228 und IEC 20-22II



GENERATOR

Ref.: EVO050
Beschr.: Zentralgenerator 02
VPE: pro Stück

- 220V Generator
- reicht für ca. 250 m. BIRD-OUT®
- Technische Daten auf Anfrage.



SELFIXING®

Ref.: SIL002 1 Kartusche = 280 ml.

Beschreibung: Silikon Selfixing®

- Verarbeitungstemperatur: +5°C / +30°C
- Temperaturbeständigkeit: -40°C / +150°C



SILIKON ZWPRO BC-230

Ref.: BC230 1 Kartusche = 310 ml.

- nur auf saubere u. trockene Unterlagen
- Verarbeitungstemperatur: -20°C / +40°C
- Temperaturbeständigkeit: -40°C bis +180°C
- 1 Kartusche reicht für 100 m. BIRD-OUT® (=200 x BDO012)



ECOPIC® DACHZIEGEL-VERSCHLUSS

SCHÜTZEN SIE IHRE GEBÄUDE !

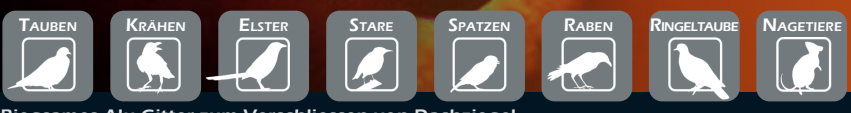

Biegsames Alu-Gitter zum Verschliessen von Dachziegel.



BESCHREIBUNG

Für alle Dachziegel Typ «starke Kurve» und «Kanal».

Möglichkeit der Verwendung eines Klebepunkts zur Optimierung der Befestigung.

Das äußere Teil des Gitters passt sich dank seiner flexiblen Finger den verschiedenen inneren Formen der Dachziegel an, um das Eindringen von Nagetieren, Vögeln und anderen Kleintieren zu verhindern.

Wenn die Stütze zugänglich ist (ohne Dachrinne), verwenden wir das einzige Gitter, das durch Nageln oder Schrauben an der Kanalplatte oder am Sandkasten befestigt wird.

Das Gitter allein kann auch durch Kleben verwendet werden, wobei der untere Teil um 90° geklappt wird um

- 1) die Rückseite der Schornsteinaufbauten, Velux-Typ, Sonnenkollektoren ab zu decken oder
- 2) für die Versiegelung der Dachziegel an den Tälern (Winkel zwischen 2 Seiten eines Daches).



 Erfüllt die Verpflichtungen der französischen DTUs Dachlüftungsregeln (speziell für Dachziegel 40.21, 40.22 ...)

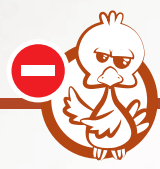

ECOPIC® DACHZIEGEL-VERSCHLUSS

SCHÜTZEN SIE IHRE GEBÄUDE !

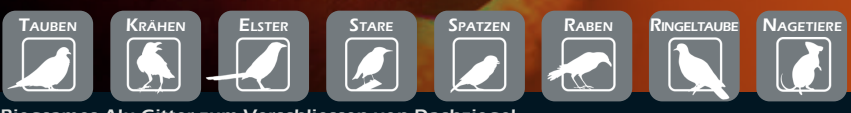

Biegsames Alu-Gitter zum Verschliessen von Dachziegel.

ECOPIC® DACHZIEGEL-VERSCHLUSS TR

REF.	BESCHREIBUNG	VPE
STOP010	ECOPIC® Dachziegel TR	1 Karton mit 50 Stck.

- Gitter :
- Aluminium 2-seitig lackiert 0,70 mm dick
 - 85 mm hoch
 - 150mm breit
- + abnehmbare Befestigungsklammern in rot:
- lackierter Stahl
 - 20 mm breit
 - 85 mm lang



ECOPIC® DACHZIEGEL-VERSCHLUSS TV

REF.	BESCHREIBUNG	VPE
STOP011	ECOPIC® Dachziegel TV	1 Karton mit 50 Stck.

- Grille :
- Alu laqué double face épaisseur : 0,70 mm
 - Hauteur : 85 mm
 - Largeur : 150 mm
- + Clips de fixation amovibles Tuile Vieilli :
- Acier laqué
 - Largeur : 20 mm
 - Longueur : 85 mm

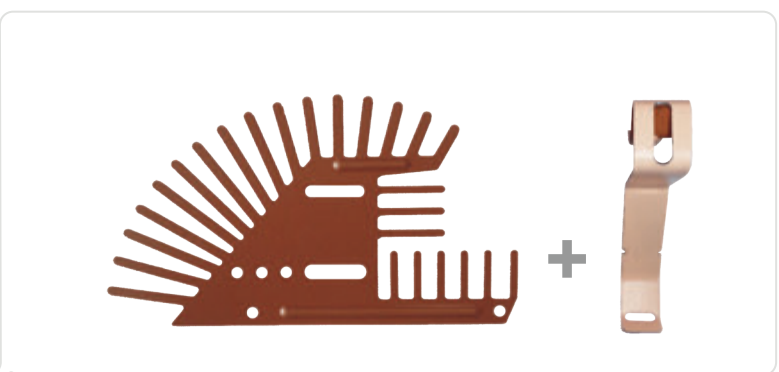

ECOPIC® DACHZIEGEL-VERSCHLUSS GS

REF.	BESCHREIBUNG	VPE
STOP012	ECOPIC® Dachziegel GS	1 Karton mit 100 Stck.

- Gitter :
- Aluminium 2-seitig lackiert 0,70 mm dick
 - 85 mm hoch
 - 150mm breit

Gitter Einzel ohne abnehmbare Befestigungsklammern



PREDATOR®

SCHÜTZEN SIE IHRE GEBÄUDE !



PREDATOR® ist absolut unschädlich für die Umwelt und für die Vögel die es abschreckt.



WIRKUNG

Durch den Bewegungen und Augen die einen echten Räuber simulieren, werden die Vögel sofort abgeschreckt.

BESONDERE MERKMALE

- Sofort effektiv für viele Vogelarten
- Umweltfreundlich

SCHUTZ

- Balkonen
- Obstbäume
- Kulturen
- Kinderspielplätze
- Schwimmbäder

BESCHREIBUNG

- Aus wasserdichte Kunststoff (Weich-PVC)
- Ø 15 cm
- Reflektierende Plättchen
- Helle Farben
- Aufblasbar

ANWENDUNG

- Befestigen Sie den Ballon an eine Stange oder Bäumen auf Vogelhöhe.
- Nutzung in der Landwirtschaft und Obstbau: 1 Ballone/pro 500 m²
- Industrieller Einsatz: 15 Ballone/pro ha
- Balkon & Terrasse Nutzung: 1 Ballone/pro Balkon o. Terrasse
- Für eine effektive Wirkung: alle 3 Woche von Farbe wechseln

SPEZIELL FÜR BALKON



Zertifikatlinien auf Anfrage; Bilder u. Skizzen sind unverbindlich-06/21 - Alle Rechte vorbehalten © 2021



info@erax-gmbh.de

www.erax-gmbh.de



Gebrauchsanweisung u. technische Daten auf www.erax-gmbh.de

PREDATOR®

SCHÜTZEN SIE IHRE GEBÄUDE !

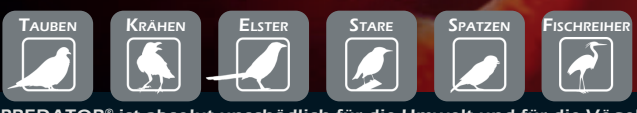

PREDATOR® ist absolut unschädlich für die Umwelt und für die Vögel die es abschreckt.



PREDATOR®

REF.	BESCHREIBUNG	VPE
SEL006	PREDATOR® Balkone	Set v. 3 St. Ø 15 cm

- Für Balkone und Terrasse
- Aus wasserdichte Kunststoff (Weich-PVC)
- 1 Set v. 3 PREDATOR®, in weiß, gelb u. schwarz

BESCHREIBUNG

PREDATOR® ist aus wasserdichtem Kunststoff (WEICH-PVC)
 Die Zeichnungen stellen die stechende Augen und offenen Mund des Räubers vor.
 Durch den Bewegungen des Ballons u. Flatterbändern von oben nach unten u. von rechts nach links werden Räuber simuliert und die Vögel werden sofort abgeschreckt.

Einmal aufgeblasen, muß **PREDATOR®** auf einem Träger oder direkt im Baum auf von vogelsichtbare Stelle.
 Für allgemeine Nutzung in der Landwirtschaft oder Obstbau empfehlen wir 1 Ballone für 500 m; im industriellen Einsatz 15 Ballonen für 1 Hektar und für Balkone oder Terrasse 1 Ballone.

Gleich nach Anbringung ist seine Wirksamkeit spürbar.
PREDATOR® enthält 3 Ballone in Farben weiß, gelb u. schwarz.
 Unsere Forschung zeigt daß eine maximale Effizienz erreicht wird wenn eine Wechsel der 3 Farben jede 3 Woche stattfindet.

Mit seinem Design, ist **PREDATOR®** absolut unschädlich für die Umwelt und für die Vögel die es abschreckt.
 Es ist unschädlich für die menschliche Umgebung und nicht giftig.
 Dieses Abwehrsystem ist die absolute Antwort für agronomische Umgebungen, Kinderspielplätze, Schwimmbäder, Balkone, usw. ...





ERAX GMBH

ZUM SITTERS 17, D - 66787 WADGASSEN
HANDELSREGISTER SAARBRÜCKEN HRB 106268 / STEUERNR. 040/108/31980

TEL: +49 [0]6834-96 17 117
FAX: +49 [0]6834-96 17 118

EMAIL : INFO@ERAX-GMBH.DE